



Poolvärmepump

Installation & Bruksanvisning



Läs igenom denna bruksanvisning noggrant före användning. Vänligen bevara manualen ordentligt.



Innehåll

| | |
|--|--------------|
| 1. INLEDNING | 1 |
| 2. SPECIFIKATIONER | 4 |
| 2.1 Prestanda data | 4 |
| 2.2 Dimensioner | 6 |
| 3. Installation och anslutning | 8 |
| 3.1 Installations illustration..... | 8 |
| 3.2 Poolvärmepumpens placering | 8 |
| 3.3 Avstånd till pool..... | 9 |
| 3.4 Röranslutning..... | 9 |
| 3.5 Elinstallation..... | 10 |
| 3.6 Uppstart av enheten..... | 10 |
| 4. Användning och drift | 11 |
| 4.1. Kontrollpanel | 11 |
| 4.2 Knapp och ikoninstruktion | 11 |
| 4.3. Starta & stänga av | 13 |
| 4.4 Driftläges ändring | 13 |
| 4.5. Temperatur inställning..... | 14 |
| 4.6. Klock inställning/timer | 15A, B, C, D |
| 4.7. Tyst -läge inställning | 17 |
| 4.8. Knapplås | 18 |
| 4.9 Felkoder | 18 |
| 4.10 Parameterlista och felkoder | 19 |
| 4.11 Moderkort | 22 |
| 5. UNDERHÅLL OCH INSPEKTION, Vinterförvaring | 25 |
| 6. Bilaga | 30 |
| 6.1 Kabelspecifikation..... | 30 |
| 6.2 Jämförelsetabell för köldmedium mättnadstemperatur | 31 |
| 7. Wifi modul | 32 |

1. INLEDNING

- För att ge våra kunder kvalitet, tillförlitlighet och mångsidighet, har denna produkt gjorts i strikta produktions normer. Denna handbok innehåller alla nödvändiga information om installation, felsökning, tömning och underhåll. Läs denna bruksanvisning noggrant innan du öppnar eller underhåller enheten. Leverantören av denna produkt kommer inte hållas ansvarig om någon är skadad eller enheten är skadad, som ett resultat av felaktig installation, felsökning, eller fel underhåll. Det är viktigt att instruktioner inom denna handbok följs hela tiden. Enheten bör installeras av kvalificerad person. **Vi reserverar oss för eventuella tryckfel eller förändringar sedan manualen publicerades.**
- Enheten ska endast repareras av kvalificerat service center, Personal eller en auktoriserad handlare.
- Underhåll och drift ska utföras i enlighet med rekommenderat tid och frekvens, som anges i denna handbok.
- Använd original reservdelar endast.
Försummelse att inte följa dessa rekommendationer upphäver garantin.
- Pool värmepumpen värmer badbassäng och håller temperaturen konstant. För split typ enhet, kan Inomhusenheten vara diskret dold eller halv dolda för passa ett hus.

Vår värmepump har följande egenskaper:

1. Hållbarhet:

värmväxlare, tillverkad av PVC & Titanium rör som kan motstå klor och salt.

2. Installation flexibilitet

Enheten kan placeras utomhus.

3. Tyst drift:

Enheten innefattar en effektiv roterande / spiralkompressor och en låg-brus fläktmotor, som garanterar dess tysta drift.

4. Avancerad styrning:

Enheten innehåller mikrodator, vilket gör att alla driftparametrar går att ändra.

Driftstatus kan visas på Displayen. Fjärrstyrning kan väljas som framtida alternativ.

- **VARNING**

Använd inte medel för att påskynda avfrostningsprocessen eller att rengöra enheten än det som är rekommenderade av tillverkaren.



Enheten skall förvaras i ett rum utan kontinuerligt arbetande tända källor (exempel: Öppen eld, en luft rörelse av svets gas eller elektrisk värmare.)

Får ej punkteras eller brännas.

Var medveten om att köldmedium inte kan innehålla en lukt,

OBS! Tillverkaren kan tillhandahålla andra lämpliga exempel eller kan ge ytterligare information.

-
- Denna apparat kan användas av barn från 8 år och uppåt och personer med nedsatt fysisk eller mental förmåga eller brist på erfarenhet och kunskap om de övervakas eller får instruktioner angående användning av apparaten på ett säkert sätt och förstår riskerna. Barn ska inte leka med apparaten. Rengöring och användarunderhåll ska inte göras av barn utan tillsyn.
 - Om elkabeln är skadad måste den bytas ut av en elektriker eller dess servicerepresentant eller liknande kvalificerade personer för att undvika fara.
 - Apparaten ska installeras i enlighet med nationella installationsföreskrifter.
 - Använd inte din väme pumpen i våtrum som badrum eller tvättstuga.
 - Innan ingrepp i kretskort måste alla matarkretsar kopplas bort.
 - En universalpolig avstängningsanordning som har minst 3 mm avstånd i alla poler har en läckström som kan överstiga 10mA (jordfelsbrytare) med en nominell kvarvarande ström som inte överstiger 30mA. Frånkoppling måste ingå i det fasta elnätet i enlighet med ledningsregler.
 - Använd inte medel för att påskynda avfrostningsprocessen eller att rengöra enheten annat än det som rekommenderas av tillverkaren.
 - Apparaten ska förvaras i ett väl ventilerat område där rummets storlek motsvarar rummet som anges för drift.
All arbetsordning som påverkar säkerhetsdelar får endast utföras av kompetent personal.
 - Transport av utrustning som innehåller brandfarliga köldmedier måste alltid följa transportbestämmelser.
Märkning av utrustning ska använda symboler i enlighet med lokala föreskrifter.
Kassering av utrustning som använder brännbart köldmedium.
Följa nationella bestämmelser.
Lagring av utrustning / apparater:
Lagring av utrustningen bör ske i enlighet med tillverkarens anvisningar.
Lagring av packade (osålda) utrustning,
Förvaringspaketets skydd bör konstrueras så att mekaniska skador på utrustningen inuti förpackningen inte kommer orsaka en läcka av köldmedium.
Det maximala antalet delar av utrustningen som får förvaras tillsammans kommer att bestämmas av lokala föreskrifter.

Försiktighet och varning

1. Enheten kan endast repareras av kvalificerad personal, servicecenter, eller en auktoriserad återförsäljare för EU-marknaden.
2. Denna apparat är inte avsedd att användas av personer (inklusive barn) med nedsatt fysisk eller mental förmåga eller brist på erfarenhet och kunskap, såvida de inte har fått handledning eller instruktioner om användningen av apparaten av en person som ansvarar för deras säkerhet för EU-marknaden.
Barn ska hållas under uppsikt så att de inte leker med apparaten.
3. Se till att enheten och strömanslutningen har en god jord anslutning, annars kan det orsaka en elektrisk stöt.
4. Om elkabeln är skadad måste den bytas ut av tillverkaren eller vår serviceagent eller annan kvalificerad person för att undvika en fara.
5. Direktiv 2002/96 / EG (WEEE):
Symbolen föreställande en överkorsad soptunna, livslängd, och måste hanteras separat från hushållsavfall, samt måste vidtas för att en återvinningsstation för elektriska och elektroniska apparater eller lämnas tillbaka till återförsäljaren när man köper en motsvarande apparat.
6. Direktiv 2002/95 / EG (RoHS): Denna produkt är kompatibel med direktiv 2002/95 / EG (RoHS) om begränsningar för användningen av skadliga ämnen i elektriska och elektroniska apparater.
7. Enheten kan inte installeras i närheten av brandfarlig gas. När det finns eventuellt läckage av gasen kan brand uppstå.
8. Se till att det finns strömbrytare för enheten, brist på strömbrytare kan leda till elektriska stötar eller brand.
9. Värmepumpens överbelastningsskydd ska placeras inuti enheten. Det är inte tillåtet att starta enheten från ett tidigare stopp på åtminstone 3 minuter.
10. Enheten kan endast repareras av kvalificerad personal i ett service center eller en auktoriserad återförsäljare.
11. Installationen ska utföras i enlighet med NEC / CEC med endast behörig person.
12. ANVÄND MATARLEDNINGAR SOM ÄR LÄMPLIGA FÖR HÖGA TEMERATURER.
13. **Varning:** värmeväxlare är inte lämplig för drickbar vattenanslutning.

2.SPECIFIKATIONER

2.1 Prestanda data

| Modell: | Enhet | KMP SMART 36 | KMP SMART 60 |
|-----------------------------------|-------------------|--------------------|--------------------|
| Värme kapacitet (27 / 24,3 °C) | kW | 1.82-7.24 | 1.97-11.66 |
| | Btu/h | 6210-24700 | 6698-39644 |
| Värme Strömförsörjning | kW | 0.24-1.38 | 0.29-2.00 |
| Driftström | A | 1.0-6.0 | 1.26-9.0 |
| COP | | 12.13-5.66 | 12.57-5.84 |
| Värme kapacitet (15/12 °C) | kW | 1.39-5.64 | 1.79-8.62 |
| | Btu/h | 4740-19240 | 6086-29308 |
| Värme Strömförsörjning | kW | 0.19-1.33 | 0.27-1.91 |
| Driftström | A | 0.84-5.78 | 1.17-8.3 |
| COP | | 5.79-4.41 | 6.17-4.52 |
| Värme kapacitet (10 / 6,8 °C) | kW | 1.10-4.25 | 1.37-6.56 |
| | Btu/h | 3750-14500 | 4658-22303 |
| Värme Strömförsörjning | kW | 0.15-1.28 | 0.16-1.79 |
| Driftström | A | 0.65-5.56 | 0.69-7.78 |
| COP | | 4.58-3.20 | 5.07-3.66 |
| Strömförsörjning | | 220–240V~/50Hz | 220–240V~/50 Hz |
| Kompressor /Antal | | Mitsubishi/1 | Mitsubishi/1 |
| Kompressor | | roterande | roterande |
| Köldmedium / Co2eq / GWP | | 0.35kg/ 0.24t/ 675 | 0.48kg/ 0.32t/ 675 |
| Fläkt/Antal | | DC-inverter/1 | DC-inverter/1 |
| Ljud | dB(A) | 38–50 | 42–53 |
| Vatten | mm | 50 | 50 |
| Vattenflöde Volym | m ³ /h | 2,4 | 4,9 |
| Vatten Tryckfall (max.) | kPa | 2 | 4 |
| Netto dimension (L/B/H) | mm | 1000×418×605 | 1000×418×605 |
| Frakt dimension (L/B/H) | mm | 1030×435×615 | 1030×435×615 |
| Nettovikt | kg | 42 | 46 |
| Fraktvikt | kg | 51 | 68 |

Uppvärmning: Uteluft temp: 27/24.3 °C, In vattentemp: 26 °C

Uteluft temp: 15/12 °C, In vattentemp: 26 °C

Uteluft temp: 10/6.8 °C, In vattentemp: 26 °C

Användningsområde: Omgivningstemperatur: 0-43 °C

Vattentemperatur: 9-40 °C

2.1 Prestanda data

| Modell | Enhet | KMP SMART 75 | KMP SMART 95 |
|---------------------------------|-------------------|--------------------|-------------------|
| Värmekapacitet (27/ 24,3 °C) | kW | 3.77-17 | 4.6-19.5 |
| | Btu/h | 12818-57800 | 15640-66300 |
| Värme Strömförsörjning | kW | 0.3~3.02 | 0.37-3.94 |
| Driftström | A | 1.3-4.7 | 0.6-6.1 |
| COP | | 12.57-5.63 | 12.43-4.95 |
| Värmekapacitet (15/12 °C) | kW | 2.92-12.4 | 3.84-15.4 |
| | Btu/h | 9928-42160 | 13056-52360 |
| Värme Strömförsörjning | kW | 0.44-2.86 | 0.6-3.81 |
| Driftström | A | 0.68-4.5 | 1.0-5.9 |
| COP | | 6.64-4.34 | 6.4-4.04 |
| Värmekapacitet (10/6,8 °C) | kW | 2.5-10.7 | 3.38-14.4 |
| | Btu/h | 8500-36380 | 11492-48960 |
| Värme Strömförsörjning | kW | 0.45-2.64 | 0.62-3.62 |
| Driftström | A | 0.7-4.1 | 1.0-5.6 |
| COP | | 5.56-4.05 | 5.45-3.98 |
| Strömförsörjning | | 380-400V3N~/50 Hz | 380-400V3N~/50 Hz |
| Kompressor/Antal | | Mitsubishi/1 | Mitsubishi/1 |
| Kompressor | | roterande | roterande |
| Köldmedium / Co2eq / GWP | | 0.80kg/ 0.54t/ 675 | 1.0kg/ 0.68t/ 675 |
| Fläkt/Antal | | 1 | 1 |
| Ljud | dB(A) | 44-53 | 45-56 |
| Vattenanslutning | mm | 50 | 50 |
| Vattenflöde Volym | m ³ /h | 5,4 | 6,7 |
| Vatten Tryckfall (max) | kPa | 5 | 6 |
| Netto dimension(L/B/H) | mm | 1046x453x767 | 1046x453x767 |
| Frakt dimension(L/B/H) | mm | 1210x510x880 | 1210x510x880 |
| Nettovikt | kg | 90 | 91 |
| Fraktvikt | kg | 111 | 115 |

Uppvärmning: Uteluft temp: 27/24.3 °C, In vattentemp: 26 °C

Uteluft temp: 15/12 °C, In vattentemp: 26 °C

Uteluft temp: 10/6.8 °C, In vattentemp: 26 °C

Användningsområde: Omgivningstemperatur: 0-43 °C

Vattentemperatur: 9-40 °C

2.2 Dimensioner

Modell: KMP SMART 36 / 60

enhet: mm

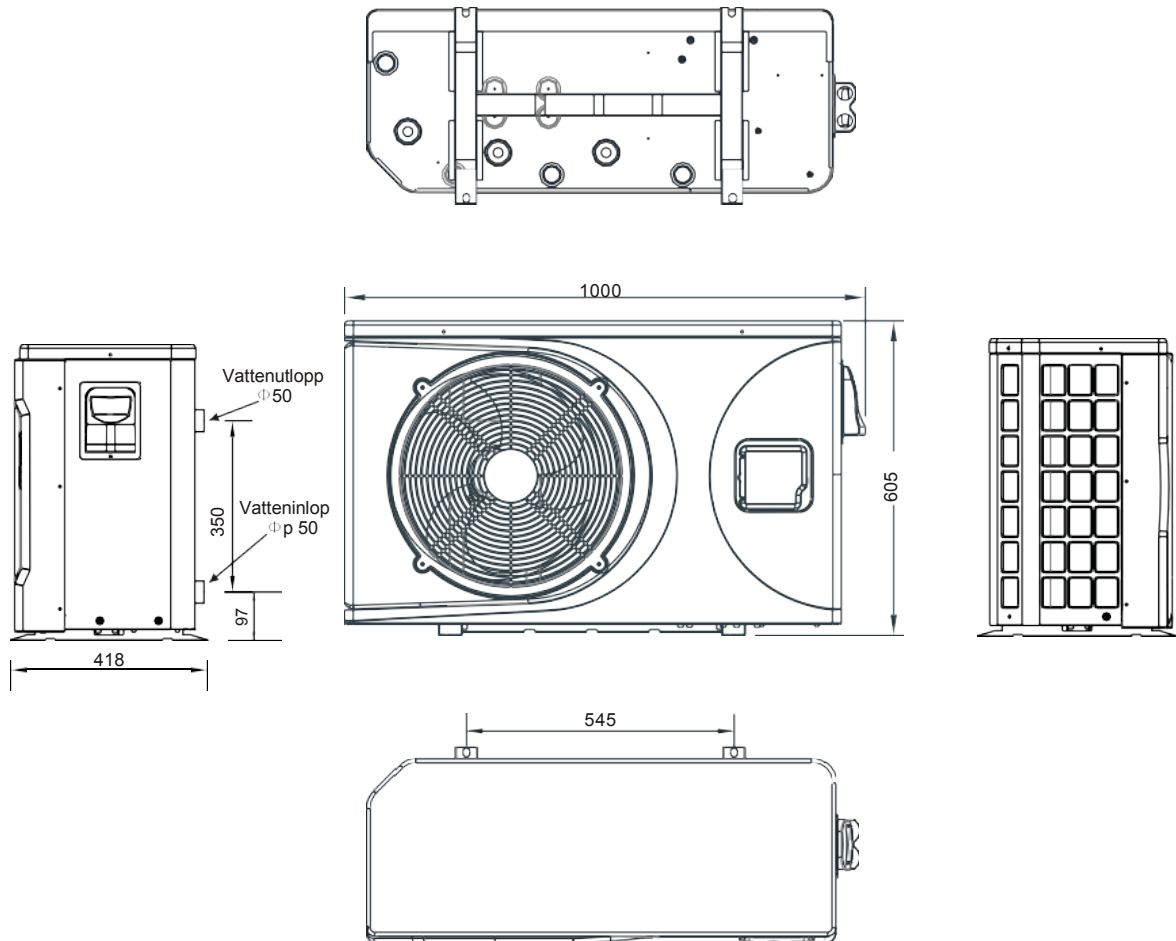

2.2 Dimensioner

Modell: KMP SMART 75 / 95

enhet: mm

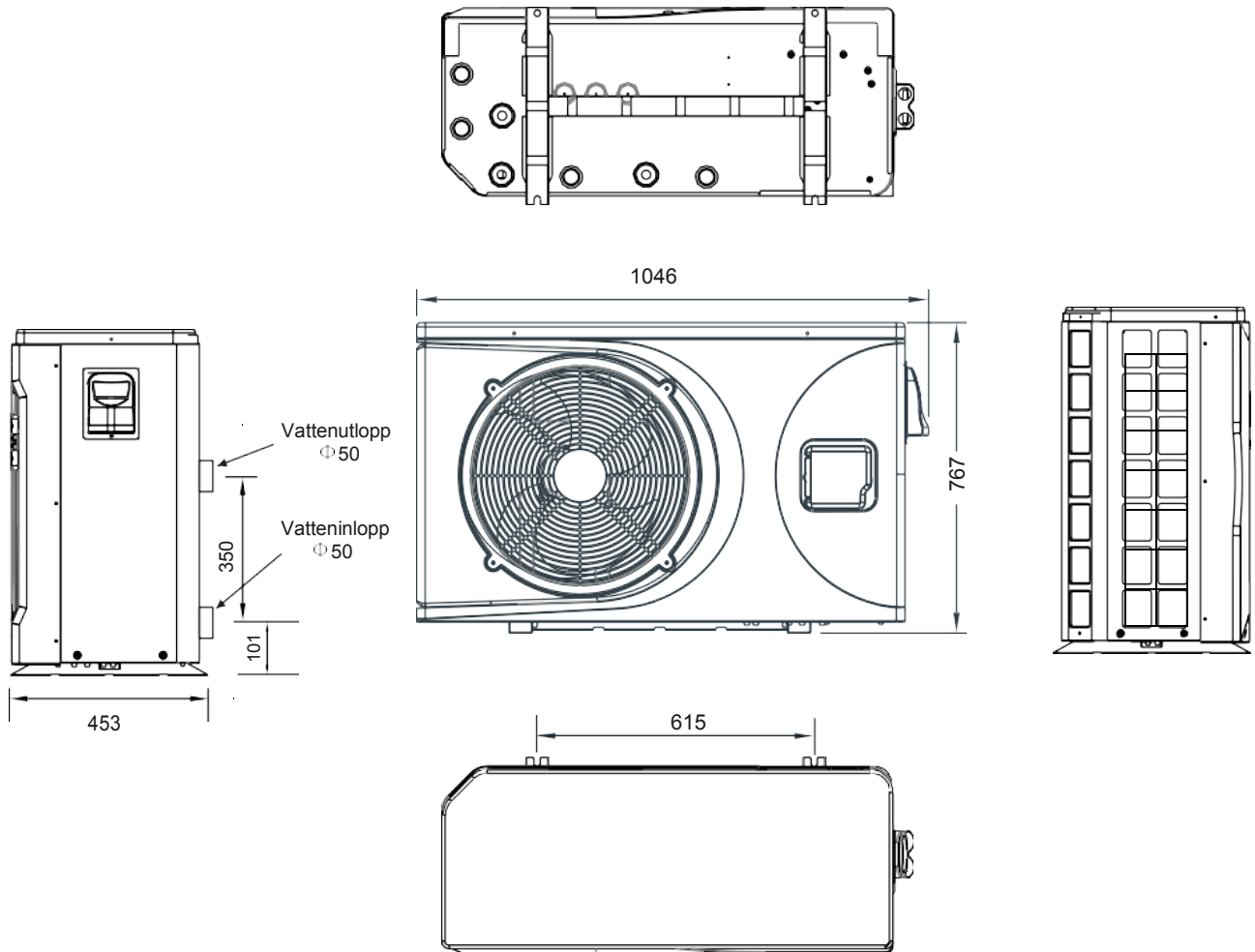

3. Installation och anslutning

3.1 Installations illustration

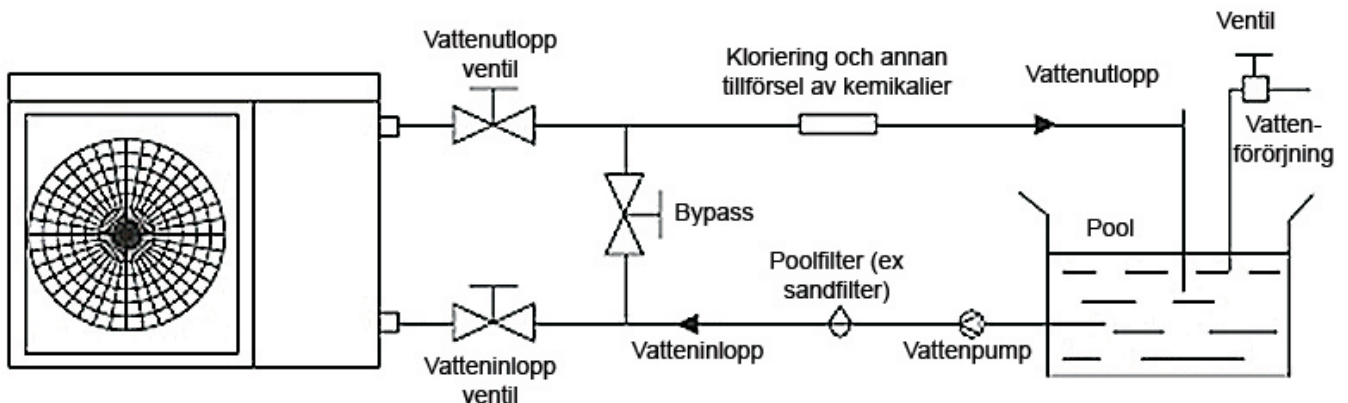

3.2 Pool värmepumpens placering

Enheten kommer att klara sig bra i någon plats utomhus under förutsättning att följande tre faktorer presenteras:

1. frisk luft - 2. Elektricitet - 3. Rörledning

Enheten kan installeras nästan var som helst utomhus. För inomhusbad kontakta leverantören. Till skillnad från en gasvärmare, har det inget utkast eller kontrollproblem i ett blåsig område.

Placera INTE enheten i ett slutet utrymme med en begränsad luftvolym, där enheterna utlopps luften kommer åter cirkuleras.

Placera INTE enheten nära buskar som kan blockera luftintaget. Dessa platser förhindrar enheten att få kontinuerlig luft, som reducerar den effektiviteten och kan förhindra tillräcklig värme leverans.

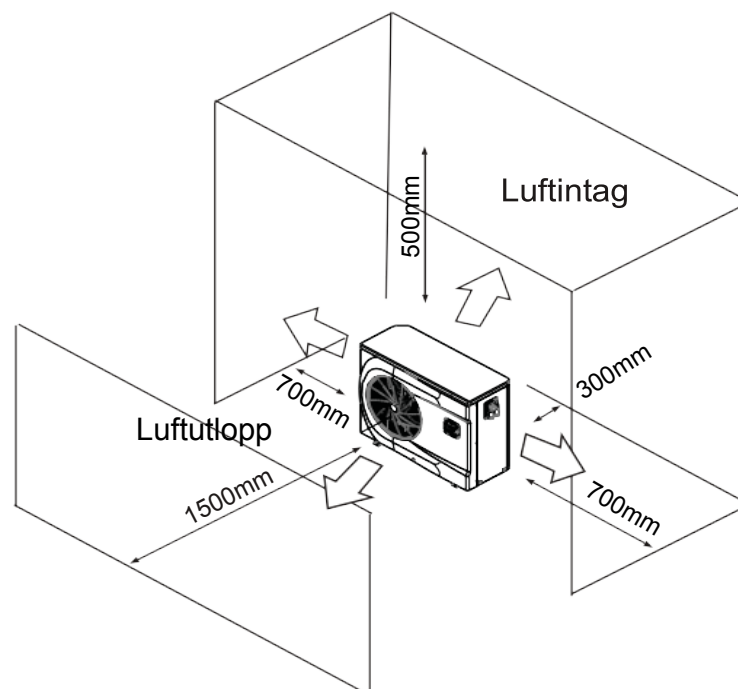

3.3 Avstånd till pool

Pool värmepumpen installeras inom 7,5 meter från poolen. Ju längre avstånd från poolen, desto större är värmeförlusten från rör systemet. För det mesta är rören begravnade. Därför är värmeförlusten minimal för dragningar upp till 15 meter (15 meter till och från pumpen = 30 meter totalt), om inte marken är våt eller grundvattennivån är hög. En mycket grov uppskattning av värmeförlust per 30 meter är 0,6 kW-timme, (2000BTU) för varje 5 °C skillnad i temperatur mellan poolvatten och den mark som omger röret, som översätts till omkring 3% till 5% ökning av drift.

3.4 Röranslutning

Pool värmepumpen har en titan värmeväxlare, kräver inga speciella rör utom bypass (ställ flödet enligt märk skylt). Vatten tryckfallet är mindre än 10 kPa vid max flödes hastighet.

Standardmodell har plana lim rör delar som accepterar 32mm eller 50 mm PVC-rör för anslutning till poolen eller spa rörledningar.

Viktigt att montera en snabbkoppling som passar på enhetens inlopp och utlopp för att möjliggöra enkel tömning av enheten för vinterförvaring och ge enklare åtkomst för service vara nödvändigt.

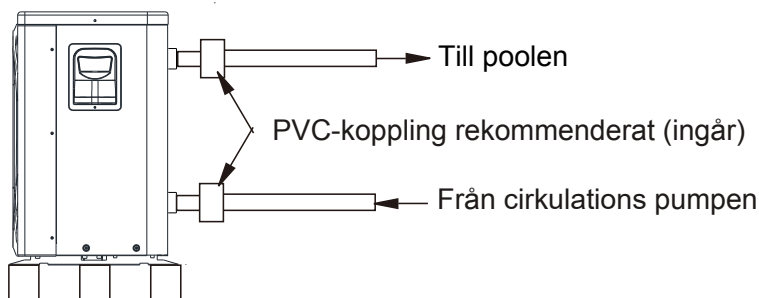

Kondens : Eftersom värmepumpen kyler ner luften till ca: 4 °C Kan vatten kondenseras på lamellerna. Om den relativa luftfuktigheten är mycket hög, kan detta vara så mycket som flera liter i timmen. Vattnet kommer att rinna ned på lamellerna till bottenplattan och rinna ut genom kondens hålen som finns i botten. Det är lätt att förväxla kondens för en vattenläcka i enheten.

OBS: Snabbt sätt att kontrollera att vattnet är kondens är att stänga av enheten och hålla poolens cirkulations pump igång. Om vattnet slutar rinna ut i bottenplattan, det är kondens. Ett även snabbare sätt är att testa avloppsvattnets klor - om det är ingen klor, då är det kondensation.

3.5 Elinstallation

OBS: Även om enhetens värmeväxlare är elektriskt isolerad från resten av enheten, förhindrar det helt enkelt inte att elektricitet leder till eller från poolvatten. En jordfelsbrytare krävs fortfarande för att skydda sig mot kortslutning inuti enheten.

Enheten har en separat ingjuten kopplingsbox med en standard elektriska isolerad förskruvning redan på plats. Bara ta bort skruvarna och frontpanelen, mata dina matarledningar igenom förskruvningen och de elektriska matningstrådarna till de tre anslutningarna i kopplingslådan (fem anslutningar Om trefas). Fullborda det elektriska, anslut värmepumpen med elektrisk ledning, UF-kabel eller annat lämpligt medel som specificeras (som tillåts av lokala elektriska myndigheter) till en växelström krets utrustad med den korrekta effektbrytare, säkerhetsbrytare eller tidsfördröjning av säkring.

Bortkopplad – Bortkopplad menas (brytare, sammansmältning eller icke-säkringsbestyckade brytaren) ska placeras inom synhåll och lättillgänglig från enheten, Detta är vanlig praxis på bostäder och kommersiella luftkonditionerings apparater och värmepumpar. Det förhindrar fjärraktiverande obebakad utrustning och tillåter att stänga av strömmen vid enheten medan enheten får service.

3.6 Uppstart av enheten

Anmärkning-syftet med enheten är att värma badbassäng eller spa,filterpumpen måste vara i gång för att cirkulera vatten genom värmeväxlaren.

Startproceduren - När installationen är klar, ska du följa dessa steg:

1. Slå på filterpumpen. Kontrollera om vattenläckor och kontrollera flödet till och från poolen.
2. Slå på den elektriska strömmen till enheten, tryck på knappen ON / OFF i displayen.
3. efter att ha kört några minuter kontrollera att luften som blåser från fronten av enheten är svalare (Mellan 5–10 °C)
4. Med enheten i drift ,att stänga av filterpumpen medför att enheten ska också stängas av automatiskt,
5. Tillåt att enheten och cirkulationspump är i drift 24 timmar per dag tills önskad poolvatten temperatur uppnås. När vattentemperatur når denna inställning, kommer enheten sakta ner under tidsperiod, om temperaturen upprätthålles i 45 minuter stängs enheten av, kommer nu automatiskt starta (så länge din cirkulationspump är igång) när pool temperaturen sjunker mer än 0,2 under inställd temperatur.

Tidsfördröjning är utrustad med en 3 minuters inbyggd omstartfördröjning för att skydda kontroll krets-komponenter och för att eliminera omstart cykling.

Denna tidsfördröjning kommer automatiskt att starta om enheten ungefär 3 minuter efter varje styrkrets avbrott. Även ett kort strömavbrott aktiverar solid status 3 minuter , starta om fördröjning och förhindra att enheten startas tills fem minuters nedräkning är avslutad.







4. Användning och drift

4.1. Kontrollpanel



4.2. Knapp och ikoninstruktion

Symbolfunktions anvisning

| Knapp symboler | Beteckning | Funktioner |
|---|----------------|--|
|  | Tyst-läge | Under uppvärmningsläge eller automatiskt läge, är tyst läge aktiv och för att ange och avsluta det tysta läget med en intryckning. |
|  | Lägesknapp | Den används för att växla enhetens driftläge, temperaturinställning, och parameterinställning. |
|  | On-off tangent | Den används för att utföra start och avstängning, avbryter pågående operation, och återgå till den sista nivån på drift. |
|  | Upp tangent | Det används för att bläddra upp och öka variabelvärde. |
|  | Ned tangent | Det används för att bläddra ned, och minska variabelvärde. |
|  | Klocka | Det används som användarklocka, och utföra timerinställning. |

Ikoninstruktion

| Ikon symbol | Mening | Funktion |
|---|--------------------------|---|
|  | Kyl symbol | Visas under kylning (det finns ingen gräns för start & avstängning). |
|  | Värme symbol | Visas under uppvärmning (det finns ingen gräns för start & Avstängning). |
|  | Automatisk symbol | Visas i det automatiska läget (det finns ingen gräns för start & avstängning, och det är valfritt när enheten är värme- och kylningsenhet). |
|  | Avfrostnings symbol | Visas i avfrostningsläge av enheten. |
|  | Kompressor symbol | Visas när kompressorn startas. |
|  | Vattenpump symbol | Visas när vattenpumpen startas. |
|  | Fläkt symbol | Visas när fläkten startas. |
|  | Tyst symbol | När tyst-funktion startas lyser den en lång stund. När det är i tyst tillstånd, kommer det att blinka. Annars är den avstängd. |
|  | timing symbol | Visas när användaren ställer in timer, och flera tidsintervallen kan ställas in. |
|  | Vattenutlopps symbol | När visningsområdet visar vattenutloppstemperaturen, lyser den upp. |
|  | Vatteninlopp symbol | När huvudvisningsområdet visar vatteninloppstemperaturen lyser den upp. |
|  | Låsning nyckelsymbol | När tangentbordet är låst, är den aktiv. |
|  | Fel symbol | Vid felkod, lyser den. |
|  | Trådlös signalsymbolen | När enheten är ansluten till WiFi-modulen, kommer den att visa i enlighet med styrkan av WiFi signal. |
|  | Grader Celsius symbol | När huvudvisningsområdet eller hjälp visar visningsområdet grader Celsius. |
|  | Grader Fahrenheit symbol | När huvudvisnings området eller hjälpsvisnings området visar grader Fahrenheit. |
|  | inställning symbol | När parametern är justerbar. |
|  | andra symboler | När huvudvisningsområdet visar andra siffran. |
|  | Minut symbol | När huvudvisningsområdet visar minuters siffran. |
|  | timmars symbol | När huvudvisningsområdet visar timmes siffran. |
|  | tryck symbol | När huvudvisningsområdet visar tryck. |
|  | flödes symbol | När huvudvisningsområdet visar flöde. |

4.3. Starta och stänga av

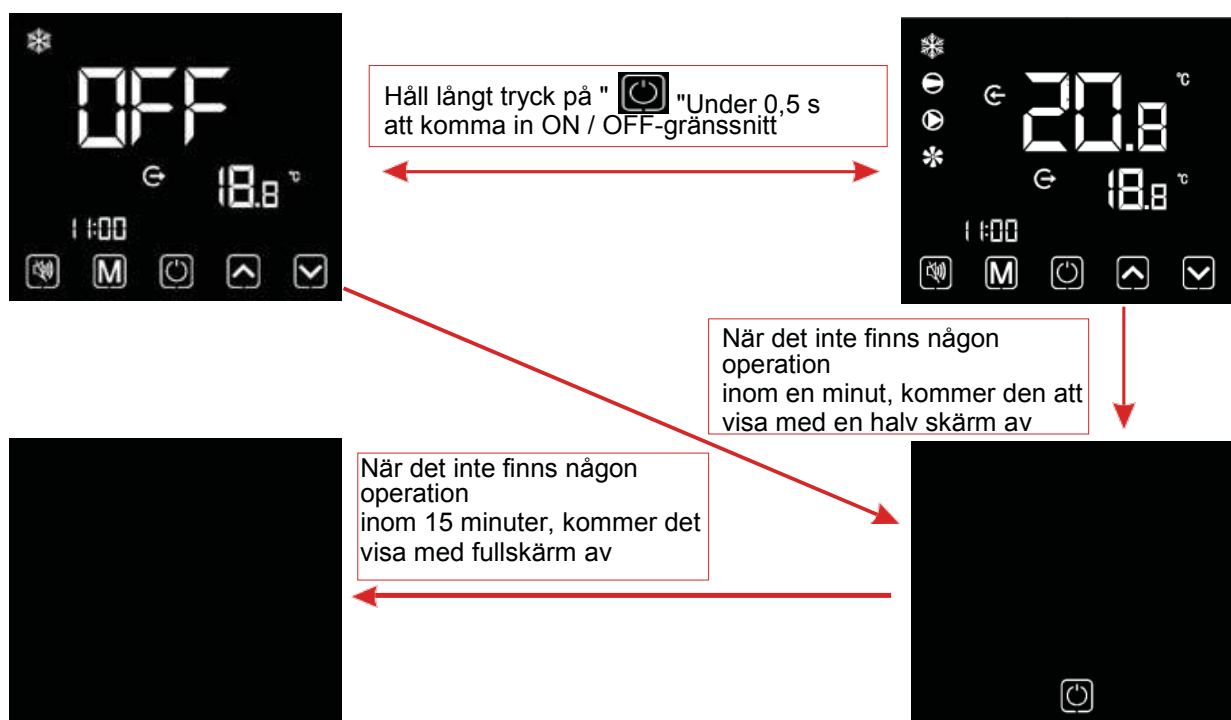

Anmärkningar:

Uppstart & servicedrift kan endast utföras i det huvud gränssnittet.

När det visas med en halv skärm av eller hela skärmen av, klicka på valfri tangent för att återvända till ON / OFF huvud gränssnittet.

När enheten startas under styrning av kontrollenheten, om du använder nödströmbrytaren till att stänga av visas på följande sätt:

Operationen är densamma som i ON / OFF gränssnittet.



4.4. Driftläges ändring

Under det huvud gränssnittet, kort tryck på "  " För att växla enheten mellan uppvärmning, kylning och automatiskläge.



Driffunktioner:

- 1). Driftläges operation kan bara utföras i det huvud gränssnittet.
- 2). När enheten är under avfrostning visas symbolen, med display gränssnittet enligt följande:

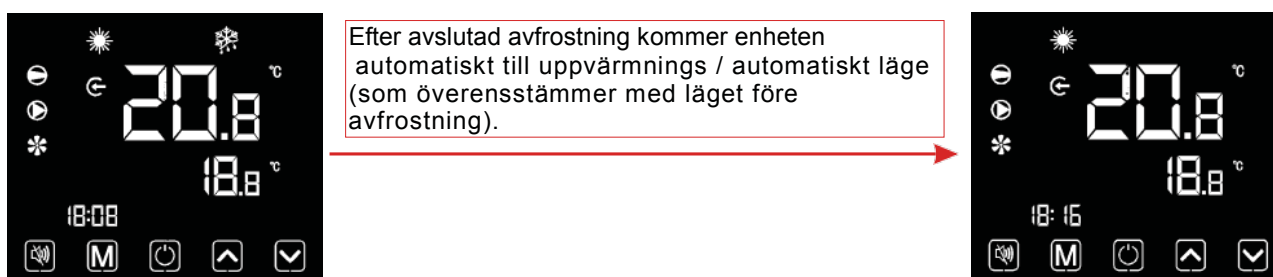

Anmärkingar: Under avfrostningen så kan man byta driftläge. Och när du växlar läge, enheten kommer inte starta förrän avfrostning är avslutad.

4.5. Temperatur inställning

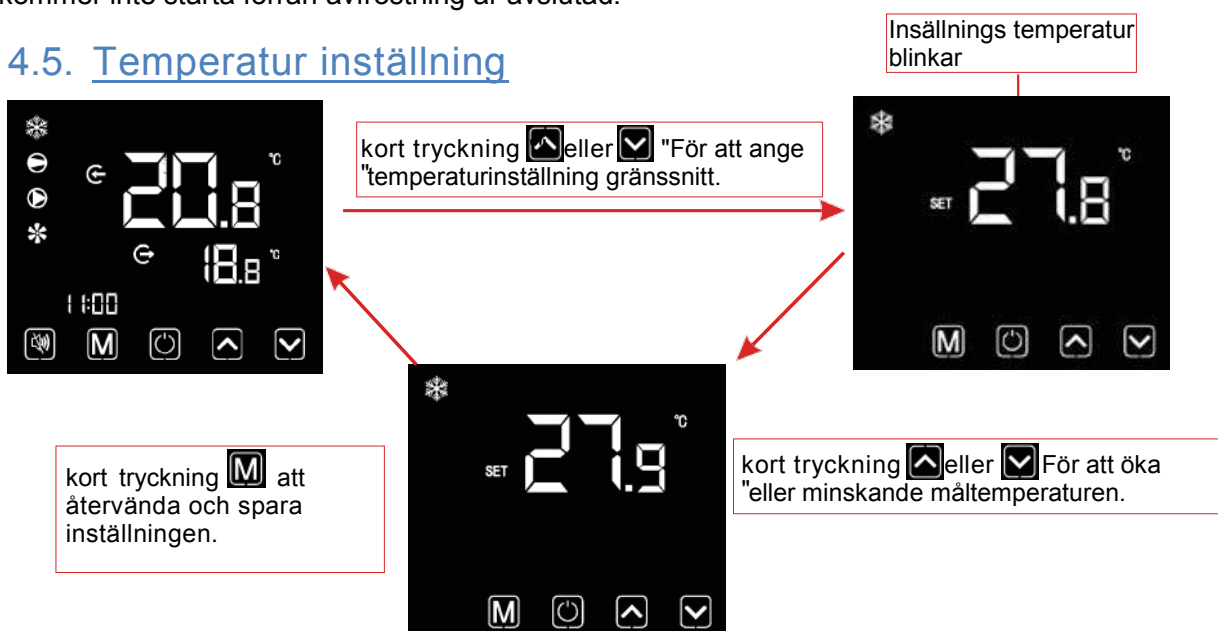

4. Use and Operation Instruction

4.6. Klockinställning

6.1 Systemets tidsinställning



Anmärkingar: Om klockinställningsgränssnittet inte fungerar under 20 sekunder kommer systemet automatiskt att memorera användarens inställningar och återgå till huvudgränssnittet. om du trycker kort på "🕒" under några driftsteg sparas inte ändringarna och återgår till huvudgränssnittet.

6.2 Ställa in och avbryta timer ON / OFF-funktionen

6.2.1 Kabelstyrenheten kan ställa in en tvåstegs timing-omkopplare:

Timer ON1 ~ OFF1; Timer ON2 ~ OFF2.

6.2.2 Välj "On¹", "OFF1", "On²" eller "OFF²" timerinställningsgränssnitt:

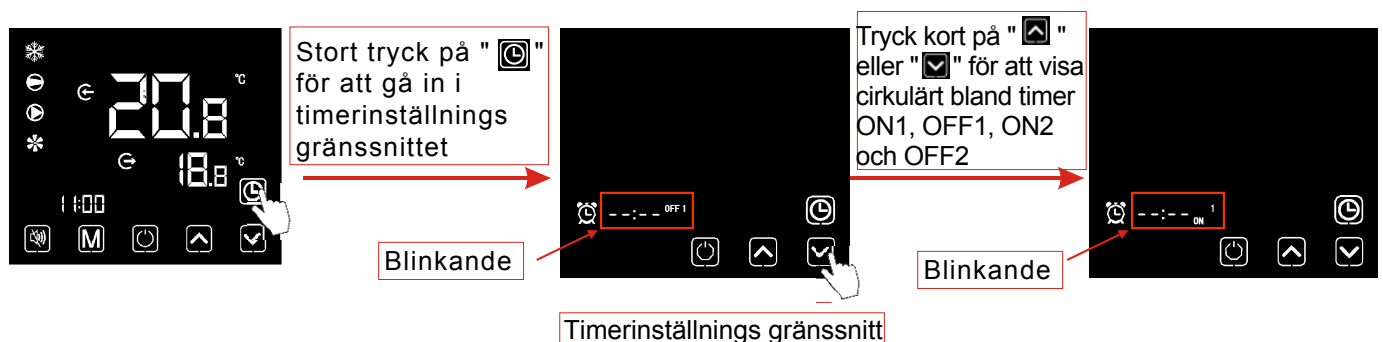

4. Use and Operation Instruction

6.2.3 Ställa in timerns PÅ / AV-funktion

När du går in i "ON¹", "OFF1", "ON2" eller "OFF²" timerinställningsgränssnittet, ställ in timern PÅ / AV enligt nedan: 1 AV1 AV PÅ PÅ2 2 * Ta PÅ1 till exempel

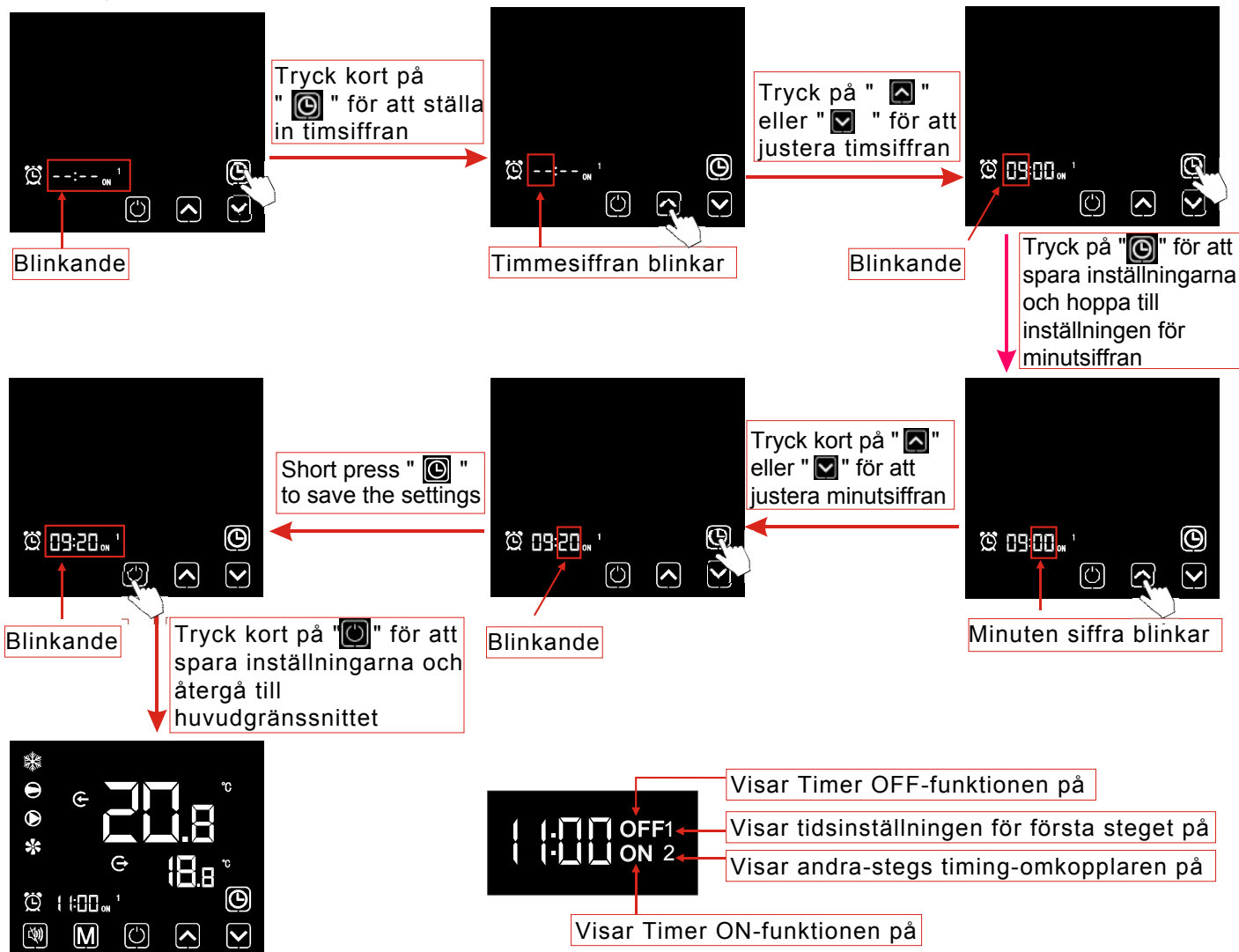

6.2.4 Avbryta timer ON / OFF-funktionen

1) Välj "ON¹", "OFF1", "ON2" eller "OFF²" timerinställningsgränssnittet hänvisar till 6.2.1, avbryt timern PÅ / AV enligt nedan: * Ta ON1 till exempel:



2) För att avbryta tidtagningsomkopplaren i första steget: avbryt både "ON¹" och "OFF1";

För att avbryta andra stegets tidtagningsomkopplare: avbryt både "ON2" och "OFF²";

För att avbryta tvåstegsbrytaren: avbryt alla "ON¹", "OFF1", "ON2" och "OFF²".

Obs! Om inställningsgränssnittet Timer PÅ / AV är inställt, klicka på "⏻" för att återgå till huvudgränssnittet om tidssymbolen och hela tidssiffrorna blinkar samtidigt.

4. Use and Operation Instruction

4.7. tyst inställning

7.1 Tyst funktion med ett klick



Anmärkningar:



- 1). Om ett klick tyst och timing tyst stirras samtidigt, tryck kort på "  " för att avbryta ett klick tyst och avsluta tidsinställningen tyst för den här gången.
- 2). På natten eller vilotiden kan användaren starta tyst med ett klick eller ställa in tyst funktion för att minska bullret.

7.2 Ställa in och avbryta tyst funktion



4. Use and Operation Instruction

Anmärkningar:

- 1). När den tysta ikonen "  " lyser: Timing-ljudet har ställts in, men det är inte under tyst status.
- 2). När den tysta ikonen "  " blinkar: Den är under tyst status.
- 3). När den tysta ikonen "  " försvinner: Tidsstängningen är inte inställd.

Timerinställning

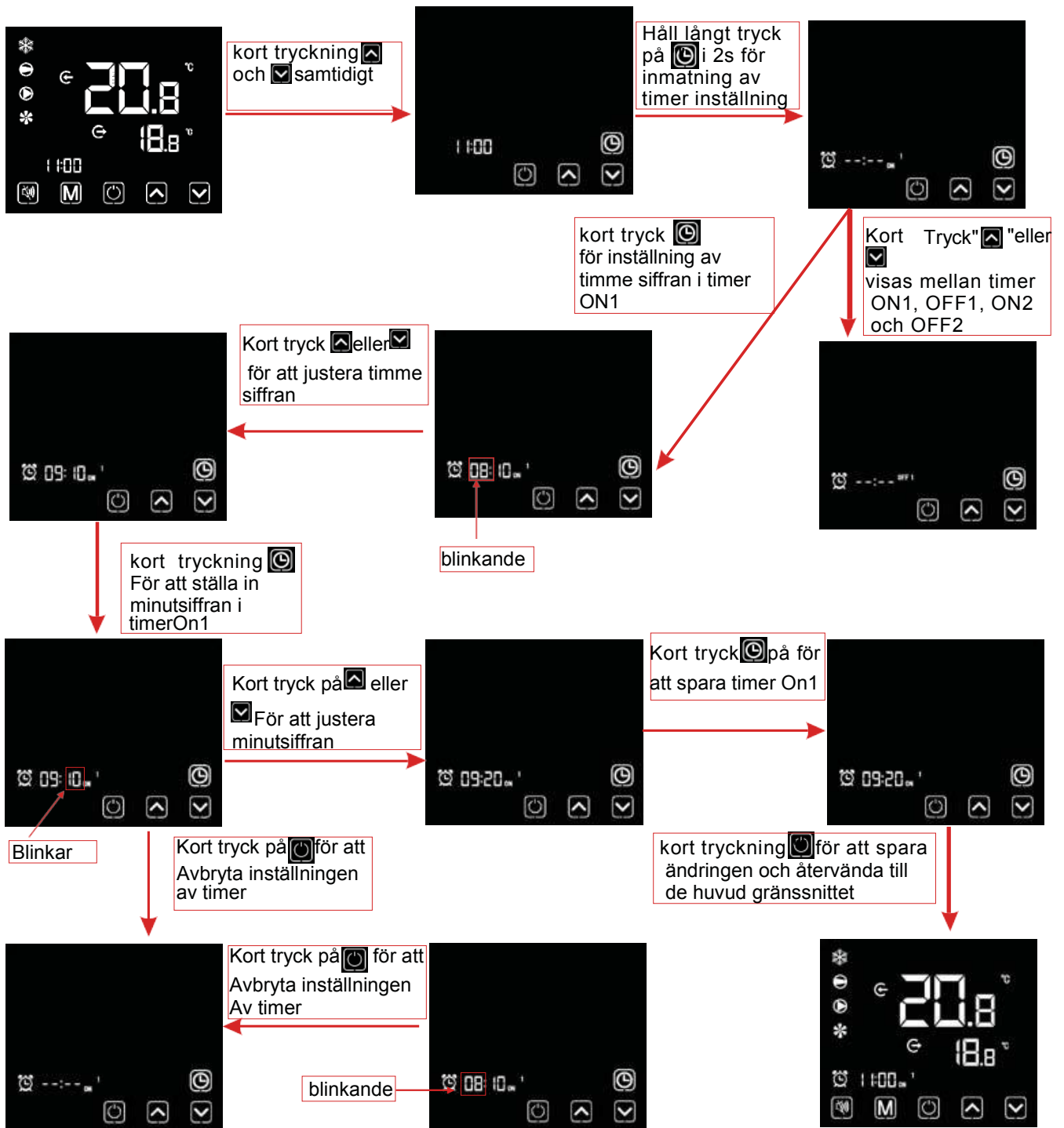

Anmärkningar: Om det inte finns någon operation i 20 s, kommer systemet automatiskt att memorera användarens inställning och återgå till de huvud gränssnittet, Om tidssymbolen och hela tiden siffrorna blinkar samtidigt klicka för att återvända till huvud gränssnittet.

4.7 Tyst-läge inställning

Tyst med ett tryck



Anmärkningar :

- Om tyst läge avstängning och timer avstängning stannar samtidigt, trycker du snabbt på "För att avbryta. Ett klick så stängs tidsinställningen av för den här gången."
- På natten eller vilotiden, kan användaren starta ett tyst läge eller timerläge funktion för att minska bullret.

Inställning och annullering av tystläge

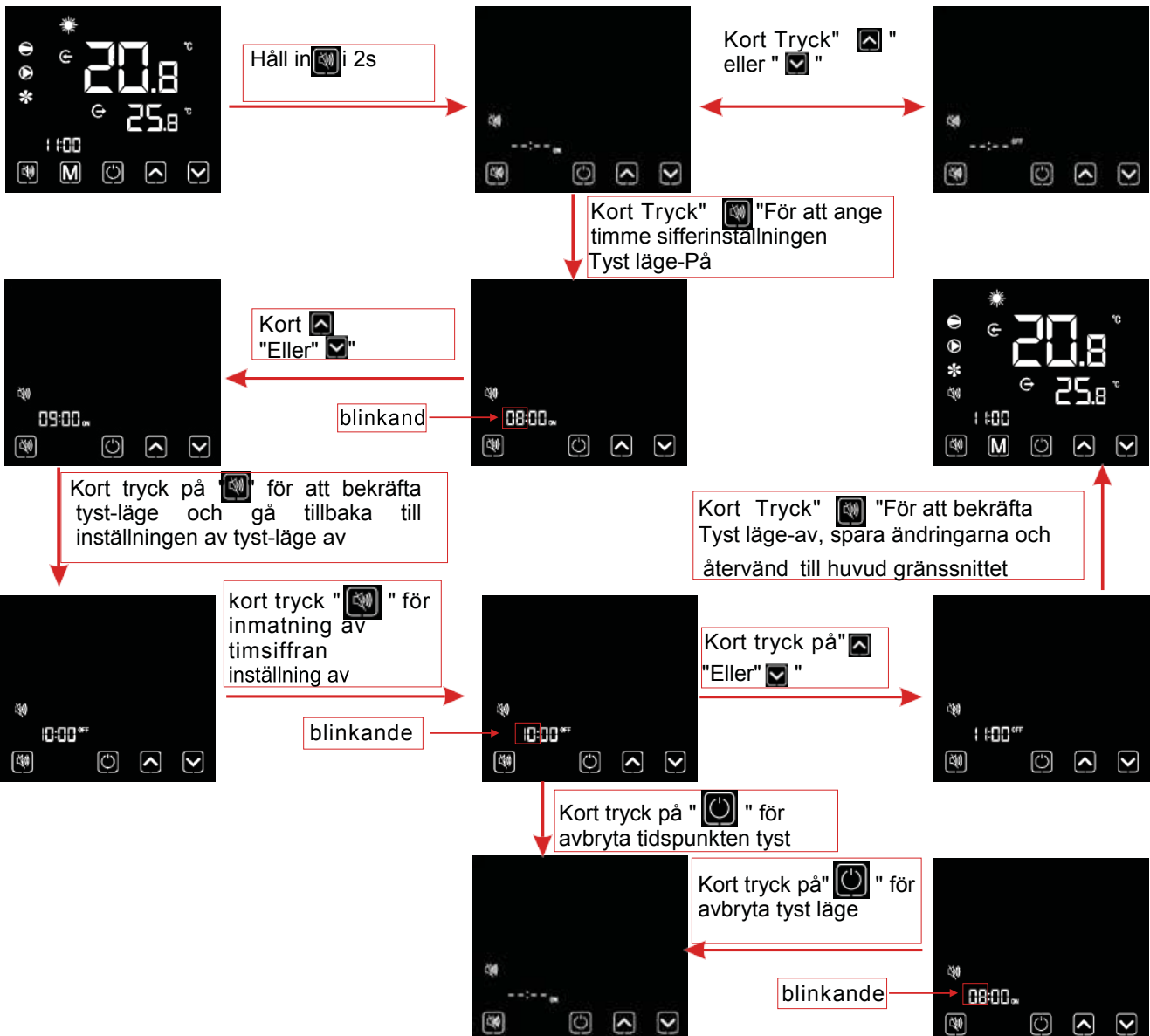

Anmärkningar:

- 1). När tyst ikonen "🔇" "Är tänd: Tidpunkten tyst har ställts in, men det är inte i tyst status.
- 2). När tyst ikonen "🔇" "Blinkar: Det är under tyst status.
- 3). När tyst ikonen "🔇" "Avstängd: Tidpunkten tyst är inte satt.

4.8 Knapplås

Anmärkningar: För att undvika andras misstag, vänligen lås displayen efter avslutad inställning.

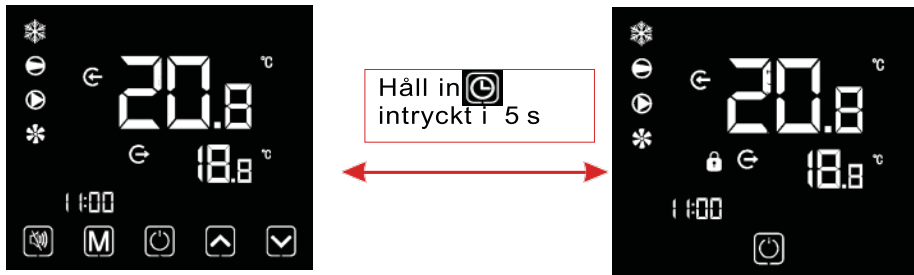

- 1) . Under den låsta skärmen, är endast upplåsning av drift tillgänglig, och skärmen kommer att tändas efter andra operationer utförs.
- 2). Under OFF gränssnittet, är låsningsoperationen tillgänglig, och operationsmetod är den samma som låsningsskärmen under ON gränssnittet.

4.9 Felkoder

När enheten misslyckas kan regulatören visa motsvarande kod enligt felskålet.
Se fel tabellen för den specifika definitionen av felkoderna.

Till exempel:

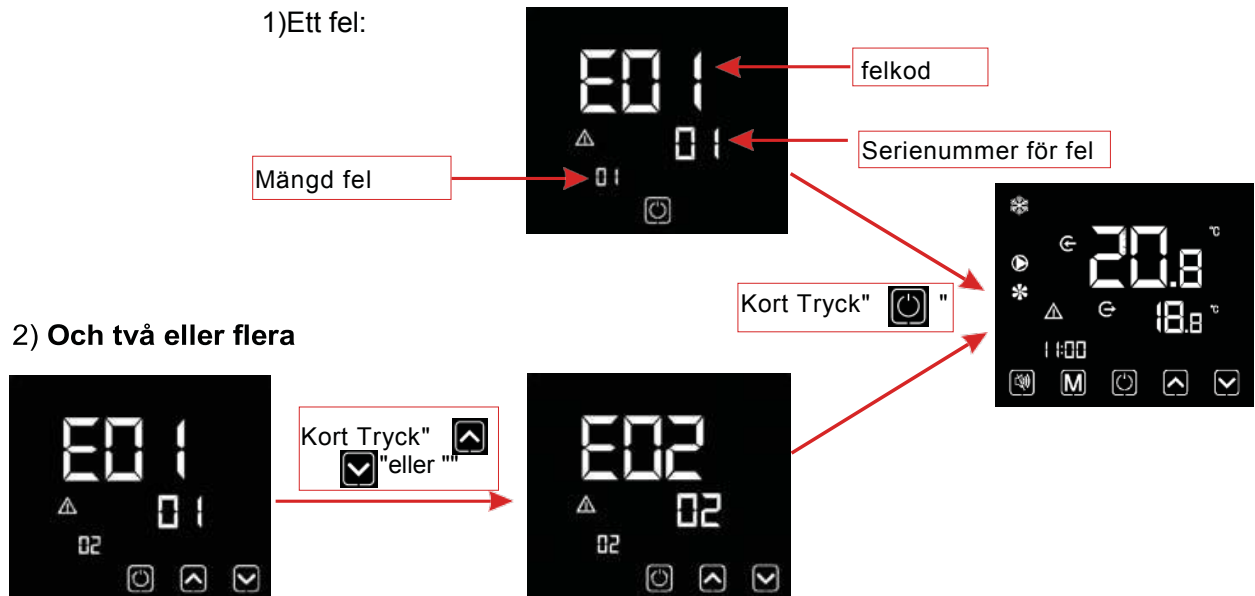

Anmärkning : trådstyr anordningen kan visa temperaturenhet som " °F " eller " °C " Enligt enhetens modell du köpt.

4.10 Parameterlista och felkoder

Felkodstabell

Kan bedömas enligt fjärrkontrollen felkod och felsökning

| Skydd/ fel | felkod | Orsak | Fellösning |
|------------------------------------|------------------|--|---|
| Står fast vid | Ej | | |
| normal start | Ej | | |
| Inlopps Temp. sensor fel | P01 | Temp. Sensor är trasig eller kortsluten | Kontrollera eller ändra temp. Sensor |
| Utlopps Tempgivare fel | P02 | Temp. Sensor är trasig eller kortsluten | Kontrollera eller ändra temp. Sensor |
| Omgivning Tempgivare | P04 | Temp. Sensor är trasig eller kortsluten | Kontrollera eller ändra temp. Sensor |
| Rör Tempgivare fel | P05 | Temp. Sensor är trasig eller kortsluten | Kontrollera eller ändra temp. Sensor |
| Sug Tempgivare fel | P07 | Temp. Sensor är trasig eller kortsluten | Kontrollera eller ändra temp. Sensor |
| Hetgas Tempgivare fel | P08 ¹ | Temp. Sensor är trasig eller kortsluten | Kontrollera eller ändra temp. Sensor |
| Högtrycks skydd. | E01 | Högtrycks brytaren aktiv | Kontrollera tryckbrytaren och kyl krets |
| Lågtrycks Skydd. | E02 | Lågtryck 1 skydd | Kontrollera tryckbrytaren och kyl krets |
| Flödesvakts Skydd. | E03 | Inget vatten / lite vatten i vattensystemet | Kontrollera rör vattenflödet och vattenpump |
| Frost Skydd | E07 | Vattenflödet är inte tillräckligt | Kontrollera vattenflödet och hur vida vattensystemet är blockerat eller inte |
| Primär Frost Skydd. | E19 | Omgivningstemp. Är låg | |
| Sekundär Frost Skydd. | E29 | Omgivningstemp. Är låg | |
| Inlopps- och utloppstemp. för stor | E06 | Vattenflödet är inte tillräckligt och lågt differenstryck | Kontrollera vattenflödet och om vattensystemet har blockerats eller inte |
| Låg temperatur skydd | Ej | Omgivnings temp. är låg | |
| Kompressorns Ströms Skydd. | | Kompressorn är överbelastat | Kontrollera om kompressorns system fungerar normalt |
| Frånluft över Temp Skydd. | | Kompressorn är överbelastat | Kontrollera om kompressorns system fungerar normalt |
| kommunikationsfel | | Kommunikations fel mellan trådbundna system och moderkort | Kontrollera kabelanslutningen mellan kontrollenheten och moderkort |
| Frostskyddsmedel Temp. sensor fel | P09 | frostskyddsmedel temperaturgivare är trasig eller kortsluten | kontrollera och ersätt denna temperaturgivare |
| Vattenskydd anti-frys skydd | E05 | vatten temp. omgivningstemp. är för låg | |
| EC fläkt återkoppling Fel | F05 ¹ | Det är något fel med fläktmotor och fläktmotor stannar | Kontrollera om fläktmotor är trasig eller låst |
| Trycksensor Fel | PP | Trycksensorn är bruten | Kontrollera eller ändra trycksensor eller tryck |
| Fläktmotor1 fel | F03 ¹ | 1.Motorn är i låst rotor läge 2.Tråd anslutningen mellan DC-fläktmotormodul och fläktmotor är i dålig kontakt | 1.Byt till en ny fläkt motor 2.Kontrollera trådanslutningen och se till att den är i bra kontakt |
| Låg omgivningsskydd | TP | Omgivningstemp för låg | |

| | | | |
|---|------|---|---|
| Fläktmotor 2 fel | F032 | 1. Motor är i låst-rotor läge 2. tråden anslutning mellan DC-fläkt motormodul och fläktmotor är i dålig Kontakta | 1.Ändra till en ny fläkt motor. 2.Kontrollera tråden Anslutning och se till att den är i bra kontakt |
| Kommunikationsfel (hastighetskontrollenhet) | E081 | Hastighetskontrollenhet och Moderkort kommunikationen misslyckas | Kontrollera kommunikationsanslutningen |

| Skydd / fel | Fel kod | Orsak | Fel lösning |
|-------------------------------|---------|---|--|
| Drv1 MOP alarm | F01 | MOP-drivlarm | Återhämtning efter 150s |
| Frekvensomriktare av | F02 | Fel på frekvensomriktaren och moderkort. Kommunikations fel | Kontrollera kommunikations anslutningarna |
| IPM skydd | F03 | IPM modulärt skydd | Återhämtning efter 150s |
| Kompressor kretskort fel | F04 | Brist på fas, steg eller hårdvara skada | Kontrollera mätspänningen i frekvensomvandlar kretskortet |
| DC-fläkt fel | F05 | Motorns strömåterkoppling öppen krets eller kortsluten | Kontrollera om strömkablarna är anslutna i fläktmotorn |
| IPM Överström | F06 | IPM Inström är stort | Kontrollera och justera aktuella mätningen |
| Inv. DC Överspänning | F07 | DC buss spänning > DC-bussen överspänningsskyddvärde | Kontrollera den ingående spänningen |
| Inv. DC Låg volt | F08 | DC-bussspänningen <DC-bussen överspänningsskyddsvärde | Kontrollera den ingående spänningen |
| Inv. Inspänning låg volt. | F09 | In-spänningen låg, vilket medför att in-strömmen är hög | Kontrollera den ingående spänningen |
| Inv. Ingångsoverspänning. | F10 | In-spänningen är för hög, mer än avbrottskyddsströmmen RMS | Kontrollera den ingående spänningen |
| Inv. Provtagning Volt. | F11 | provtagning fel inspänning | Kontrollera och justera spänningen |
| Kommunikations. ERR DSP-PFC | F12 | DSP och PFC anslutningsfel | Kontrollera kommunikation anslutningarna |
| Inmatning överström | F26 | Utrustningsbelastningen är för stor | |
| PFC fel | F27 | PFC kretsskydd | Kontrollera PFC brytarens rör. kortsluten eller inte |
| IPM Överhettad | F15 | IPM modul är överhettad | Kontrollera och justera strömmatningen |
| Svag magnetisk varning | F16 | Kompressor magnetisk kraft är inte tillräckligt | |
| Inv. Matningsfas | F17 | Inspänningen förlorad fas | Kontrollera och Mät spänningen |
| IPM provtagningsström. | F18 | IPM provtagning elektricitet är fel | Kontrollera och Mät strömmen |
| Inv. Temp. sond fel | F19 | Sensorn är kortsluten eller öppen krets | Inspektera / byt ut givaren |
| Omvandlare Överhettad | F20 | Omvandlaren är överhettad | Kontrollera och justera strömmatningen |
| Inv. överhettad. Varning | F22 | Omvandlarens temperatur är för hög | Kontrollera och justera strömmatningen |
| Komp. Överström. Varning | F23 | Kompressor ström är för stort | Kompressor överströmsskydd |
| Inmatningsström. Varning | F24 | Ingångsström är för stor | Kontrollera och justera strömmatningen |
| EEPROM Fel Varnar | F25 | MCU fel | Kontrollera om chipet är skadad/byt ut |
| V15V över / underspänning fel | F28 | Den V15V är överbelastning eller underspänning | Kontrollera V15V inspänningen inom räckhåll 13.5V ~ 16.5v eller inte |

Parameterlista

| Mening | | Anmärkningar |
|-------------------------------|-------|--------------|
| Börvärde för kyl drift | 27 °C | Justerbar |
| Börvärde för värmedrift | 27 °C | Justerbar |
| Börvärde för automatisk drift | 27 °C | Justerbar |

4.11 . Moderkort (KMP SMART 36 / 60)

Display gränssnitts schema och definition

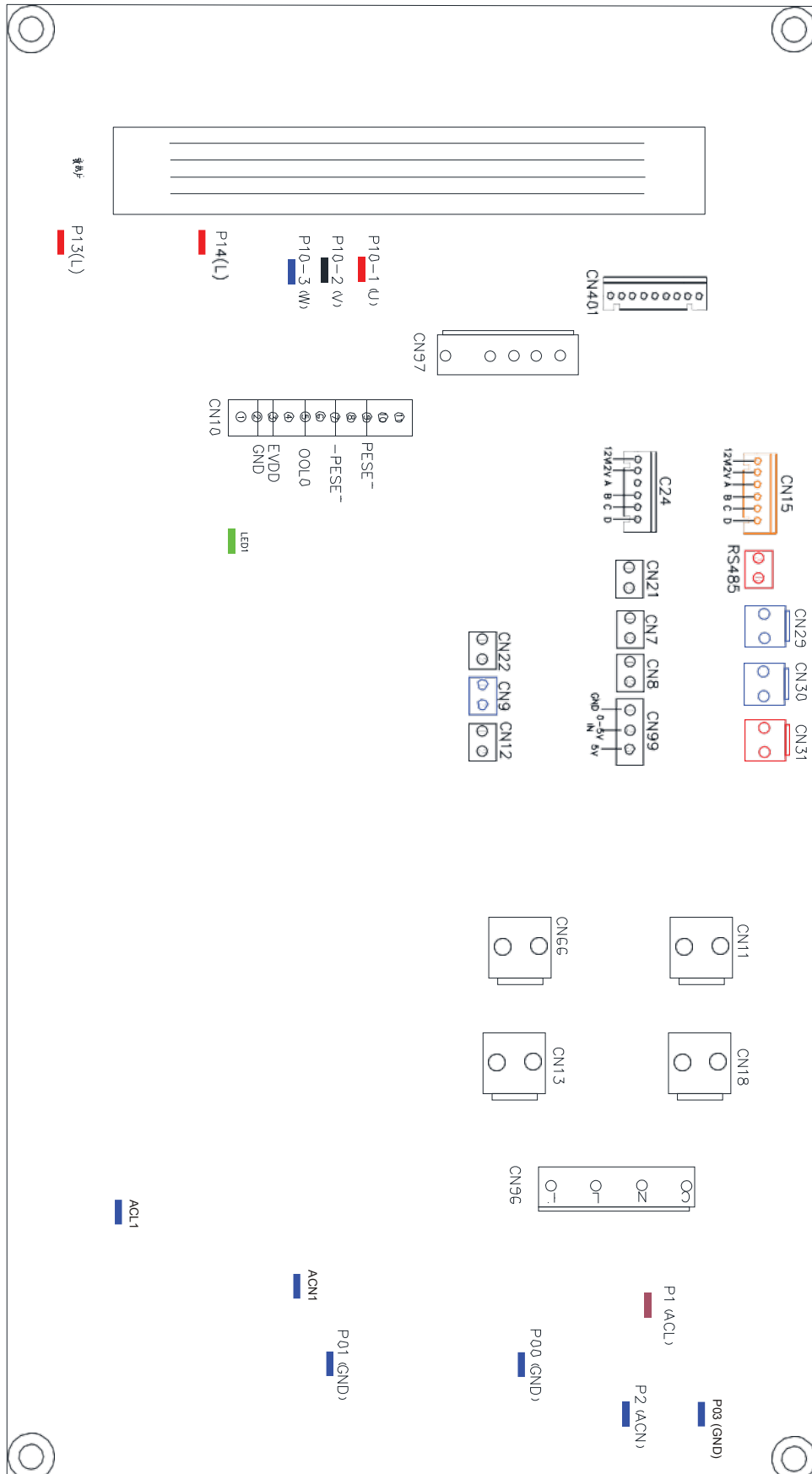

4.11. Moderkort (KMP SMART 75 /95)

Display gränssnittschema och definition

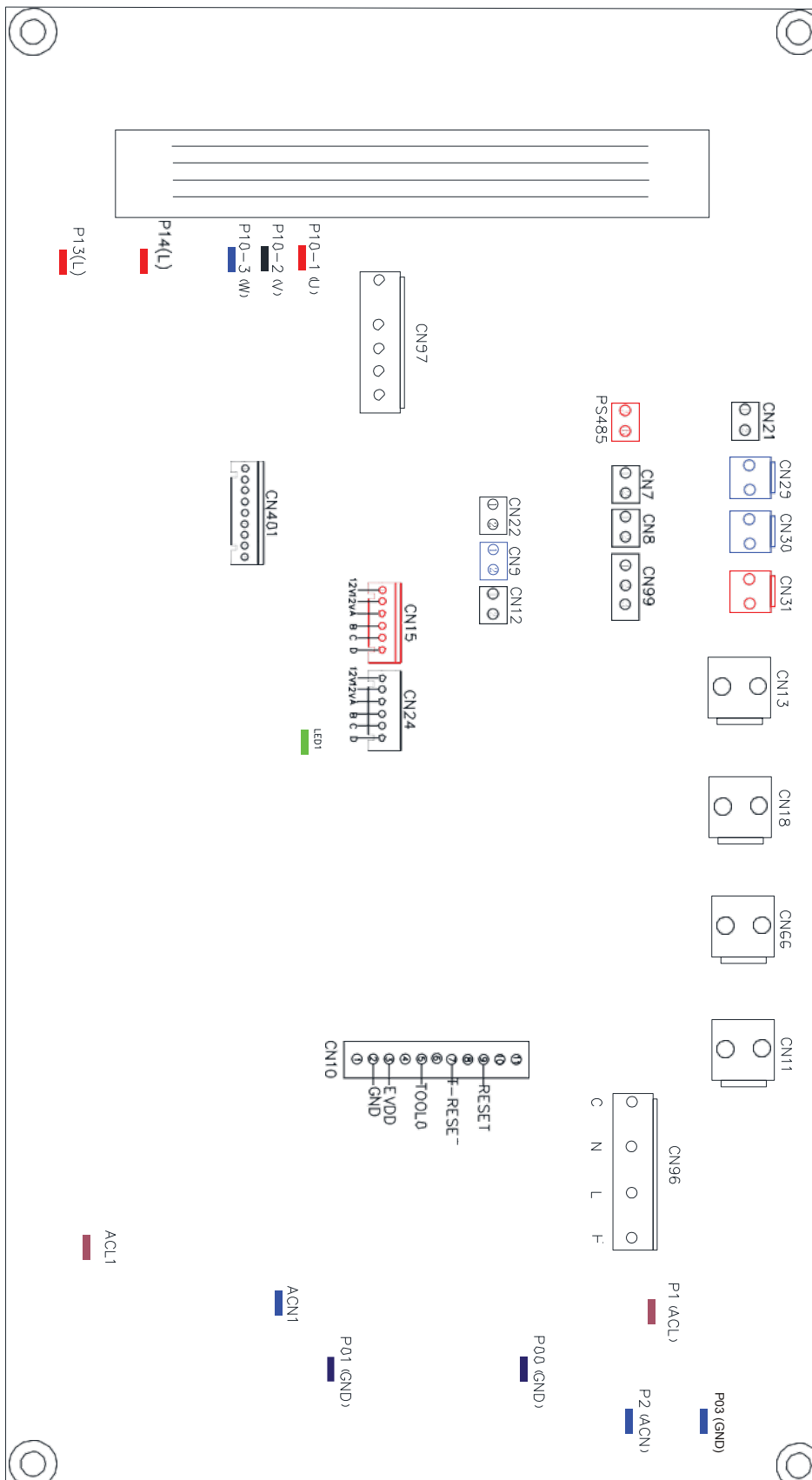

Moderkortet in- och utgångsgränssnitt

| siffr | Skyt | Mening |
|-------|------------|--|
| 01 | P10-(U) | Kompressor (utgang 220-230VAC) |
| 02 | P10-(V) | |
| 03 | P10-(W) | |
| 04 | CN18(EMV) | Vattenpump (utgang 220-230VAC) |
| 05 | CN13(HEAT) | 4-vägsventil (utgang 220-230VAC) |
| 06 | CN96(H) | Hög hastighet for fläkt (utgang 220-230VAC) |
| 07 | CN96(L) | Låg hastighet på fläkten (utgang 220-230VAC) |
| 08 | P1(AC-L) | Fas (ingang 220-230VAC) |
| 09 | P2(AC-N) | Neutralledning (ingang 220-230VAC) |
| 10 | CN99(PL) | Trycksensor |
| 11 | CN29(OVT) | Vattenflödesbrytare (ingang) |
| 12 | CN30(HP) | Hogtrycksvakt(ingang) |
| 13 | CN31(LP) | Lagtrycksvakt(ingang) |
| 14 | CN7(OAT) | Systemets sugtemperatur(ingang) |
| 15 | CN21(RES1) | Ingaende Vattentemperatur(ingang) |
| 16 | CN22(RES2) | Utgående Vattentemperatur(ingang) |
| 17 | CN8(OPT) | Systemets flaktpole temperatur(ingang) |
| 18 | CN12(PH) | Omgivningstemperatur(ingang) |
| 19 | CN9(OHT) | Systemets utloppstemperatur (ingang) |
| 20 | P00(GND) | Jordkabel |
| 21 | P01(GND) | Jordkabel |
| 22 | P13(L) | Elektrisk reaktor |
| | P14(L) | |
| 23 | R485(B) | Farglednings kontroll kommunikation |
| | R485(A) | |
| 24 | Cn15 | Elektronisk expansionsventil |

5 UNDERHÅLL OCH INSPEKTION

- Kontrollera vattenförsörjnings anordningen och frigöringen ofta. Du bör undvika att inget vatten eller luft kommer in systemet, eftersom detta kommer att påverka enhetens prestanda och tillförlitlighet.
Du bör rensa pool / spa filter regelbundet för att undvika skador på enheten till följd av smuts i filter.
- Området kring enheten ska vara torr, ren och väl ventilerat. Rengör värmeväxlaren regelbundet för att bibehålla god värmeväxling som sparar energi.
- Köldmedium systemets drifttryck bör endast utföras av en certifierad kyl-tekniker.
- Kontrollera strömförsörjningen och kabelanslutning ofta. Om enheten börjar fungera onormalt, stäng av den och kontakta kvalificerad tekniker.
- Töm allt vatten i värmepumpen och vattensystemet, så att inte frysning av vattnet i värmepumpen eller vattensystemet sker. **OBS! det är viktigt att tömma vattnet under vinterförvaring, materialgaranti gäller inte p.g.a frysskador.** Du bör kontrollera enheten noggrant och fylla systemet med vatten helt innan du använder det för första gången .
- Kontrollera området
Innan arbetet påbörjas på system som innehåller brännbara köldmedier, krävs säkerhetskontroller för att säkerställa att risken för antändning minimeras. För reparation i kyl- systemet skall följande försiktighetsåtgärder följas innan arbetet påbörjas i systemet.
- Arbetsgång
Arbetet skall genomföras under kontrollerad förfarande för att minimera risken för en brandfarlig gas eller ånga finns närvarande under tiden arbetet utförs.
- Arbetsområdet
Allt underhållsarbete och andra som arbetar i det lokala området skall instrueras om vilken typ av arbete som utförs. Arbete i slutna utrymmen skall undvikas. Området runt arbetsytan skall sektionera bort. Se till att villkoren inom området har gjorts och gör en säkerhetskontroll av brännbart material.
- Kontroll av närvaro av köldmedium
Området skall kontrolleras med en lämplig kölddetektor före och under arbetet, för att säkerställa att teknikern är medveten om potentiellt brandfarliga miljöer. Se till att läckage söknings utrustning som används är lämplig för användning med brännbara köldmedier, dvs. icke-gnistor.
- Förekomst av brandsläckare
Om heta arbeten ska utföras på kylutrustning eller någon tillhörande del ska lämplig brand släckningsutrustning finnas tillgänglig till hands. Ha ett torrt pulver eller CO2 brandsläckare intill anläggningen.

- Inga antändningskällor

Ingen person som utför arbete i samband med ett kylsystem som innebär att utsätta något rör system som innehåller eller har innehållit brandfarligt köldmedium ska använda alla antändningskällor på ett sådant sätt att det kan leda till risk för brand eller explosion. alla möjliga tänd källor, inklusive cigarettrökning, bör hållas tillräckligt långt borta från installationsplatsen.

Reparation, borttagning och bort skaffande av brandfarligt köldmedel kan eventuellt släppas ut i det omgivande luften. Före arbete som utförs bör området runt utrustningen undersökas för att säkerställa att det inte finns några brännbara risker eller risk för antändning. Rökskyltar ska finnas.

- Ventilerat utrymme

Se till att området är öppet eller att det är tillräckligt ventilerat innan du går in i systemet eller utför något varmt arbete. En viss grad av ventilation ska finnas under den tid som arbetet utförs. Ventilationen ska säkert sprida alla släppta köldmedium och fördela det ut i atmosfären.

- Kontrollera området

Innan arbetet påbörjas på system som innehåller brännbara köldmedium krävs säkerhetskontroller som är nödvändiga för att säkerställa att risken för antändning minimeras. För reparation i kylsystemet skall följande försiktighetsåtgärder följas innan arbete utförs i systemet.

- Kontrollera kylutrustning

Där elektriska komponenter ändras, ska de vara lämpliga för ändamålet och till rätt specifikation. I alltid tillverkarens underhålls- och serviceriktlinjer skall följas. Om du är osäker kontakta leverantörens tekniska avdelning för att få hjälp. Följande kontroller skall tillämpas på anläggningar som använder brännbara köldmedier: Att fyllningsmängden är i enlighet med rummets storlek inom vilket köldmedium innehållande delar är installerade;

Ventilations maskiner och uttag fungerar väl och inte hindras;

Om en indirekt kyl-krets används, skall sekundärkretsen kontrolleras för närvaron av köldmedium; Märkningen på utrustningen ska vara synlig och läsbar. Markeringar och tecken som är oläslig skall rättas,

Kyl rör eller komponenter installeras i en position där det är osannolikt att de exponeras för någon substans som kan korrodera komponenter innehållande kylmedel, såvida inte komponenterna är konstruerade av material som i sig själva är resistent mot att vara konstruerade av material som i sig är resistent mot korrosion.

- Kontrollera elektriska anordningar

Reparation och underhåll på elektriska komponenter skall omfatta inledande säkerhetskontroller och förfaranden för inspektion av komponenter. Om ett fel föreligger som skulle kunna äventyra säkerheten, ska ingen el anslutas till kretsen tills den hanteras på ett tillfredsställande sätt. Om felet inte kan korrigeras omedelbart, men att det är nödvändigt att fortsätta driften, så bör en tillfällig lösning användas. Detta ska rapporteras till ägaren av utrustningen så att alla parter är informerade.

Inledande säkerhetskontroller ska innehålla:

Att kondensatorer är urladdade: detta skall ske på ett säkert sätt för att undvika risken för gnistbildning, att inga levande elektriska komponenter och ledningar är utsatta under påfyllning, återställning eller spolning av systemet;

. Att det finns kontinuitet i jordkabeln.

- Reparationer av förseglade komponenter

1) Under reparationer med förseglade komponenter skall all elförsörjning kopplas bort från utrustningen som bearbetas innan något avlägsnas av de förseglade omslag, etc. Om det

är absolut nödvändigt att ha en elektrisk källa till utrustningen i samband med service, sedan en permanent drift av läckagedetektering skall vara belägen vid den mest kritiska punkten för att varna för en potentiellt farlig situation.

2) Särskild uppmärksamhet ska ägnas åt följande för att säkerställa att arbeta med elektriska komponenter, är att höljet inte förändras på ett sådant sätt att skyddsnivån påverkas.

- Detta skall omfatta skador på kablar, allt för många anslutningar, terminaler inte gjorts till den ursprungliga specifikationen, skador på tätningar, felaktig montering av packningar, etc.

Se till att apparaten är monterad säkert.

Se till att tätningar eller tätningsmaterial inte har brutits så att de inte längre tjänar i syfte att förhindra inträngning av brandfarliga miljöer. Reservdelar ska ske i enlighet med tillverkarens specifikationer.

OBS: Användning av silikontätning kan hämma effekten av vissa typer av läckage detekteringsutrustning. Egensäkra komponenter behöver inte isoleras före.

- Reparation av egensäkrade komponenter

Använd inte några permanenta induktiva eller kapacitans laster på kretsen utan att se till att detta inte kommer att överstiga den tillåtna spänning och ström som är tillåtet för utrustningen som används.

Egensäkra komponenter är de enda typer som kan användas i närvaro av en lättantändlig atmosfär. Testapparaten skall vara korrekt.

Ersätt komponenter endast med delar som anges av tillverkaren. Andra delar kan resultera i att köldmedium antänds i atmosfären av en läcka.

- Kablage

Kontrollera att kablar inte kommer att bli föremål för slitage, korrosion, överdrivet tryck, vibration, skarpa kanter eller andra negativa miljöeffekter. Kontrollen ska även ta hänsyn till effekterna av åldrande eller ständig vibration från källor såsom kompressorer eller fläktar.

- Detektering av brandfarliga köldmedier

Under inga omständigheter får potentiella antändningskällor användas i sökande efter eller detektering av köldmedium läckage. UV lampa (eller någon annan detektor under användning av en öppen låga får inte användas.)

- Läckage detekterings metoder

Följande läckage detekteringsmetoder anses acceptabla för system som innehåller brandfarliga köldmedier.

Elektronisk läck sökare skall användas för att upptäcka det brännbara köldmediet, men känsligheten kan vara olämplig eller kan behöva om kalibrering. (Detektor utrustning skall kalibreras i ett köldmedium i fritt område.) Se till att detektorn inte är en potentiell antändningskälla och är lämplig för det förbrukade köldmediet. Läckage sökningsutrustning skall ställas in på en procentandel av LFL av köldmediet och ska kalibreras till köldmediet som används och den lämplig procentandel av gas (25% maximum) bekräftas.

Läckage söknings vätskor är lämpliga för användning med de flesta köldmedier men användningen av rengöringsmedel innehållande klor skall undvikas eftersom klor kan reagera med köldmediet och korrodera kopparröret.

Vid misstanke om läckage ska alla öppna lågor släckas.

Om ett läckage av köldmedium hittas som kräver lödning, skall all köldmedium vara återvunnit från systemet, eller isoleras (med hjälp av avstängningsventiler) i en del av systemet på avstånd från läckan. Syrefritt kväve (OFN) ska sedan spolas genom systemet både före och under hårdlödnings processen.

● Demontering och evakuering

När man ska bryta sig in i köldmediekretsen för att göra reparationer eller för något annat ändamål ska konventionella metoder användas. Det är dock viktigt att bästa praxis är följt eftersom antändlighet är övervägande. Följande förfarande skall följas:

- . Töm köldmedium;
- . Rengör kretsen med Nitrogen
- . Evakuera;
- . Spola igen med Nitrogen

Öppna kretsen genom skärning eller hårdlödning.

Köldmediet skall återvinnas i rätt återvinning cylindrar. Systemet ska renas "spolas" med OFN för att göra enheten säker. Denna process kan behöva upprepas flera gånger. Tryckluft eller syre får inte användas för denna uppgift.

Spolning ska uppnås genom att vakuumet i systemet med OFN sönderfaller och fortsätter att fyllas tills arbetstrycket uppnås, sen släppas ut i luften, och slutligen dra ner till ett vakuum. Denna process skall upprepas tills inget köldmedium är i systemet.

När den slutliga OFN påfyllningen används skall systemet vakuum sugas ned till atmosfärs trycket. Denna operation är absolut avgörande om lödnings operationer på röret ska ske.

Se till att utlopp för vakuumpumpen inte är nära någon antändningskälla och att det är ventilerat.

● Märkning

Utrustningen skall märkas som anger att det har tömts på köldmedium. Etiketten skall vara daterad och undertecknad. Se till att det finns etiketter på utrustning som anger att utrustningen innehåller brandfarligt köldmedium.

● Återvinning

När du tömmer köldmedium från ett system, antingen för service eller avveckling, rekommenderas god praxis att allt köldmedium tas bort på ett säkert sätt.

Vid överföring av köldmedium i cylindrar, se till att bara lämpligt köldmedium

återvinning cylinder. Se till att ha rätt antal cylindrar för den totala systemfyllningen är tillgänglig.

Alla cylindrar som skall användas, ska vara

återvinnande cylindrar och märkas med köldmedium (dvs speciella cylindrar för återvinning av köldmedium). Cylindrar ska vara komplett med övertrycksventil och tillhörande avstängningsventiler i gott skick. Tomma återvinnings cylindrar evakueras och, om möjligt, kyla före återvinningen sker.

Återvinnings utrustningen skall vara i gott skick med instruktioner rörande

utrustning som finns till hands och ska vara lämpliga för återvinning av brännbara köldmedier. Dessutom ska en uppsättning kalibrerade vågar vara tillgängliga och i gott skick. Slangar skall vara komplett med läckagefria kopplingar och i gott skick.

Innan du använder återvinnings maskin, kontrollera att det är i tillfredsställande skick, ha väl underhållna och att alla tillhörande elektriska

komponenter är tätade för att förhindra antändning i händelse av ett köldmedium frisätts.

Rådfråga tillverkaren om du är osäker.

Det återvunna köldmediet skall återlämnas till köldmedium leverantör i rätt

återvinnings cylinder, relevanta transport sedel för avfall. Blanda inte köldmedier i återvinningsaggregat och i synnerhet inte i cylindrar.

Om kompressorer eller kompressor oljor ska tas bort, se till att de har varit

evakuerade till en acceptabel nivå för att säkerställa att brännbart köldmedium inte förblir inom smörjmedlet. Evakuerings processen ska utföras före återlämning till leverantörerna. Endast elvärme till kompressorn ska

användas för att påskynda denna process. När oljan dräneras från ett system, ska det ske på ett säkert sätt.

● Nedläggning

Innan denna procedur, är det viktigt att teknikern är helt bekant med utrustningen och alla dess detaljer. Det rekommenderas god praxis att allt köldmedium återvinns på ett säkert sätt. Före den uppgift som utförs, ett oljeprov och köldmedium ska vidtas vid analys krävs innan återanvändning av återvunnet köldmedium. Det är viktigt att el är tillgänglig innan uppgiften påbörjas.

- a) Bekanta dig med utrustningen och dess funktion.
- b) Isolera systemet elektriskt.
- c) Innan du försöker förfarandet se till att
 - . Mekanisk hanteringsutrustning är tillgänglig vid behov, för hantering av köldmedium cylindrar;
 - . All personlig skyddsutrustning ska finnas och användas på rätt sätt,
 - . Återvinningsprocessen övervakas hela tiden av en kompetent person;
 - . Utrustning för återvinning cylindrar överensstämmer med tillämpliga standarder.
- d) Gör en Pump down i kylsystemet, om möjligt.
- e) Om ett vakuum inte är möjligt, gör ett gren rör så att köldmedium kan avlägsnas från olika delar av systemet.
- ci) Se till att cylindern ligger på vågen innan återvinning sker.
 - g) Starta tömnings aggregatet och använd det i enlighet med tillverkarens instruktioner.
 - h) Fyll inte cylindrar. (Inte mer än 80% Volym flytande köldmedium).
- cii) Överskrid inte maximala arbetstrycket i cylindern, även tillfälligt.
 - j) När cylindrarna har fyllts på rätt sätt och processen avslutad, se till att cylindrarna och utrustningen tas bort från platsen omedelbart och alla avstängningsventiler på utrustningen är stängda.
 - k) Återvunnet köldmedium får inte tas ut till ett annat kylsystem om det inte har rengjorts och kontrollerats.

● Påfyllning

Utöver konventionella förfaranden av påfyllning skall följande krav följas.

- Se till att kontaminering av olika köldmedier inte sker när du använder påfyllnadsutrustning. Slangar eller ledningar ska vara så korta som möjligt för att minimera mängden köldmedium i dem.
 - Cylindrar ska hållas upprätt.
 - Se till att kylsystemet är jordat före påfyllning av systemet med köldmedium.
 - Märk systemet när påfyllningen är klar (om det inte redan är gjort).
 - Extrem försiktighet ska iaktas för att inte överfylla kylsystemet.
- Före påfyllning av systemet skall det vara tryck testat med OFN. Systemet skall vara läck testat efter påfyllnad av köldmedium före idrifttagning. Täthetskontroll skall utföras innan man lämnar platsen.

- Säkerhetsvajerns modell är 5 * 20_5A / 250VAC, och måste uppfylla explosionssäkerhet

6. Bilaga

6.1 Kabelspecifikation

(1) Enfas enhet

| Namnskylt Max uppsäkring | kabel | jordledning en | MCB | Jordfelsbrytare | signalledning |
|--------------------------------|------------------------|--------------------|------|------------------------|------------------------|
| Inte mer än 10A | 3 × 1.5mm ² | 1.5mm ² | 20A | 30mA mindre än 0,1 sek | n × 0.5mm ² |
| 10 ~ 16A | 3 × 2.5mm ² | 2.5mm ² | 32A | 30mA mindre än 0,1 sek | |
| 16~ 25A | 3 × 4mm ² | 4mm ² | 40A | 30mA mindre än 0,1 sek | |
| 25~ 32A | 3 × 6mm ² | 6mm ² | 40A | 30mA mindre än 0,1 sek | |
| 32~ 40A | 3 × 10mm ² | 10mm ² | 63A | 30mA mindre än 0,1 sek | |
| 40 ~ 63A | 3 × 16mm ² | 16mm ² | 80A | 30mA mindre än 0,1 sek | |
| 63 ~ 75A | 3 × 25mm ² | 25mm ² | 100A | 30mA mindre än 0,1 sek | |
| 75 ~ 101A | 3 × 25mm ² | 25mm ² | 125A | 30mA mindre än 0,1 sek | |
| 101 ~ 123A | 3 × 35mm ² | 35mm ² | 160A | 30mA mindre än 0,1 sek | |
| 123 ~ 148A | 3 × 50mm ² | 50mm ² | 225A | 30mA mindre än 0,1 sek | |
| 148 ~ 186A | 3 × 70mm ² | 70mm ² | 250A | 30mA mindre än 0,1 sek | |
| 186 ~ 224A | 3 × 95mm ² | 95mm ² | 280A | 30mA mindre än 0,1 sek | |

(2) Tre fas enhet

| Namnskylt Max uppsäkring | kabel | jordledning n | MCB | Jordfelsbrytare | signalledning |
|--------------------------------|------------------------|--------------------|------|------------------------|------------------------|
| Inte mer än 10A | 5 × 1.5mm ² | 1.5mm ² | 20A | 30mA mindre än 0,1 sek | n × 0.5mm ² |
| 10 ~ 16A | 5 × 2.5mm ² | 2.5mm ² | 32A | 30mA mindre än 0,1 sek | |
| 16~ 25A | 5 × 4mm ² | 4mm ² | 40A | 30mA mindre än 0,1 sek | |
| 25~ 32A | 5 × 6mm ² | 6mm ² | 40A | 30mA mindre än 0,1 sek | |
| 32~ 40A | 5 × 10mm ² | 10mm ² | 63A | 30mA mindre än 0,1 sek | |
| 40 ~ 63A | 5 × 16mm ² | 16mm ² | 80A | 30mA mindre än 0,1 sek | |
| 63 ~ 75A | 5 × 25mm ² | 25mm ² | 100A | 30mA mindre än 0,1 sek | |
| 75 ~ 101A | 5 × 25mm ² | 25mm ² | 125A | 30mA mindre än 0,1 sek | |
| 101 ~ 123A | 5 × 35mm ² | 35mm ² | 160A | 30mA mindre än 0,1 sek | |
| 123 ~ 148A | 5 × 50mm ² | 50mm ² | 225A | 30mA mindre än 0,1 sek | |
| 148 ~ 186A | 5 × 70mm ² | 70mm ² | 250A | 30mA mindre än 0,1 sek | |
| 186 ~ 224A | 5 × 95mm ² | 95mm ² | 280A | 30mA mindre än 0,1 sek | |

När enheten kommer att installeras utomhus, använd kabel som motstår UV ljus.

6.2 Jämförelsetabell för köldmediums mättnadstemperatur

| | | | | | | | | | | |
|-------------------------|-------|-------|-------|------|-----|-------|-------|------|------|------|
| Tryck (MPa) | 0 | 0,3 | 0 0,5 | 0. 8 | 1 | 1,3 | 1 0,5 | 1. 8 | 2 | 2,3 |
| Temperatur (R410A) (°C) | -51,3 | -20 | -9 | 4 | 11 | 19 | 24 | 31 | 35 | 39 |
| Temperatur (R32) (°C) | -52,5 | -20 | -9 | 3,5 | 10 | 18 | 23 | 29,5 | 33,3 | 38,7 |
| Tryck (MPa) | 2,5 | 2 0,8 | 3 | 3. 3 | 3,5 | 3 0,8 | 4 | 4. 5 | 5 | 5,5 |
| Temperatur (R410A) (°C) | 43 | 47 | 51 | 55 | 57 | 61 | 64 | 70 | 74 | 80 |
| Temperatur (R32) (°C) | 42 | 46,5 | 49,5 | 53,5 | 56 | 60 | 62 | 67,5 | 72,5 | 77,4 |

Användarmanual

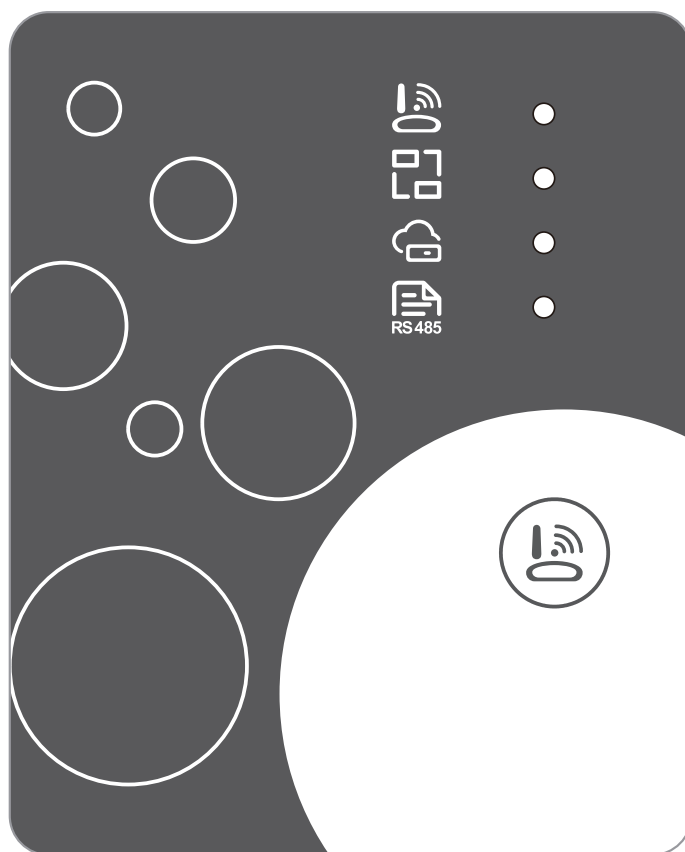

Läs igenom denna bruksanvisning noggrant före användning. Vänligen bevara manualen ordentligt.

Användares integritetsinstruktioner

Vi tar din integritet mycket på allvar och vi lovar att informera dig om hur vi använder uppgifterna. Användarens privata data, e-postadress, adress, innan vi laddar upp till molnet, vi kommer att begära ditt tillstånd, och vi kommer att arbeta hårt för att skydda din datasäkerhet.

Beskrivning

- Ta emot datasignal från moln servern och sända till huvudenheten;
- Ta emot datasignal från huvudenheten och skicka till moln server;
- För att uppnå fjärruppgradering av WIFI-modulens basplatta MCU med molnserver;
- För att uppnå fjärruppgradering av huvudenheten med basplatta MCU på WIFI-modulen.

Tekniska parametrar

DRIFTSPÄNNING: DC8V ~ 12V (rekommenderat värde 12V)DRIFTSTRÖM: Max. återkommande topp 1A, genomsnittlig standbyström 50mA .

TEMP: Driftstemperatur: -30 °C ~ + 70 °C; Lagringstemperatur: -40 °C ~ + 85 °C LED-indikatorljus :4 lampor, nätverkskonfigurations indikator, routeranslutningsindikator, moln serveranslutning indikator, 485 kommunikationsindikator;DIMENSION (L × B × H) : 78 mm × 63 mm × 24 mm

Installation

- Det finns en magnet på baksidan av WIFI-modulen, den kan installeras inomhus eller utomhus,och undvik direkt solljus;Skanna följande QR-kod för att ladda ner APP



Funktionell beskrivning

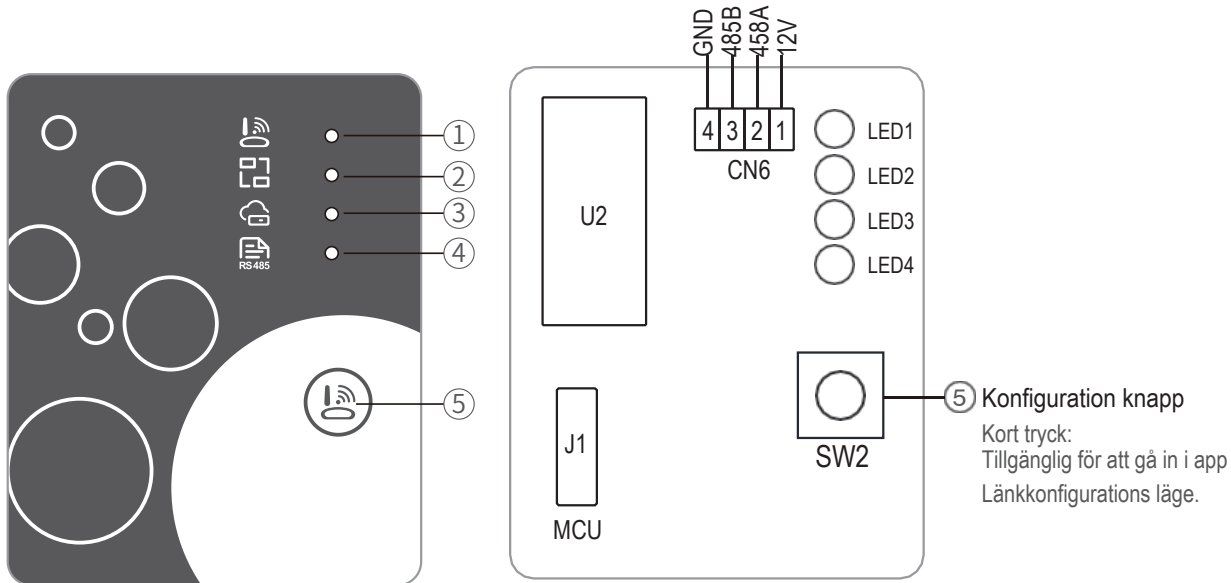

| ITEM | NAMN | Fastljus | Långsam blinkning | EXTINGUISH |
|------|---|-----------------------|-------------------------|------------|
| ① | Nätverk konfiguration indikator | Konfigurering Nätverk | SmartLink konfigurering | Klar |
| ② | Router anslutningsindikator | Normal | Onormal | ---- |
| ③ | Indikator för anslutning till moln server | Normal | Onormal | ---- |
| ④ | 485 Kommunikation indikator | Normal | Onormal | ---- |

Konto inloggning

Använd e-postadress och lösenord för att registrera, logga in eller återställa lösenordet.

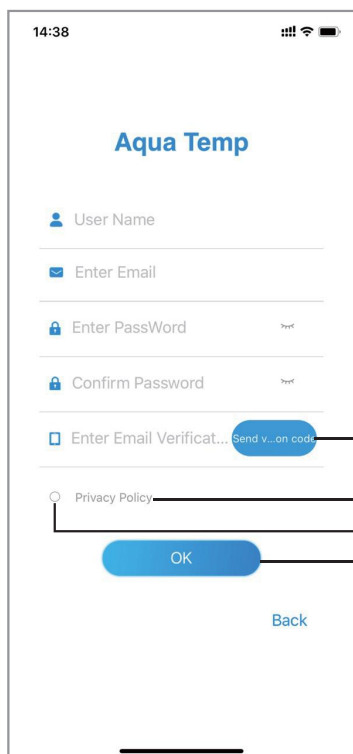

Fig.2 Gränssnitt för kontoregistrering

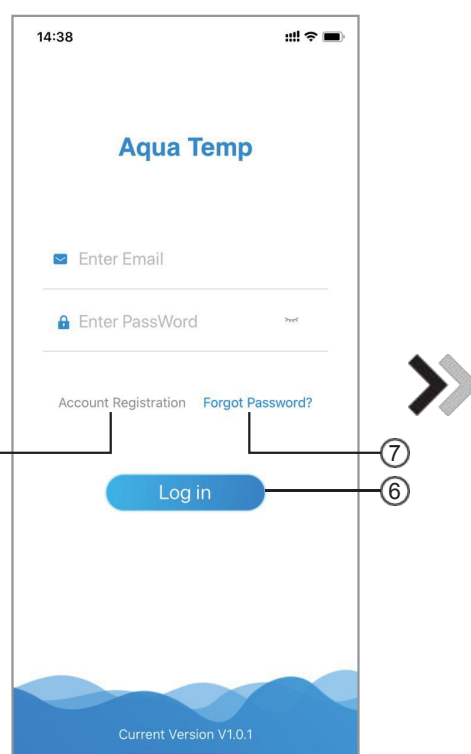

Fig.1 Inloggningsgränssnitt

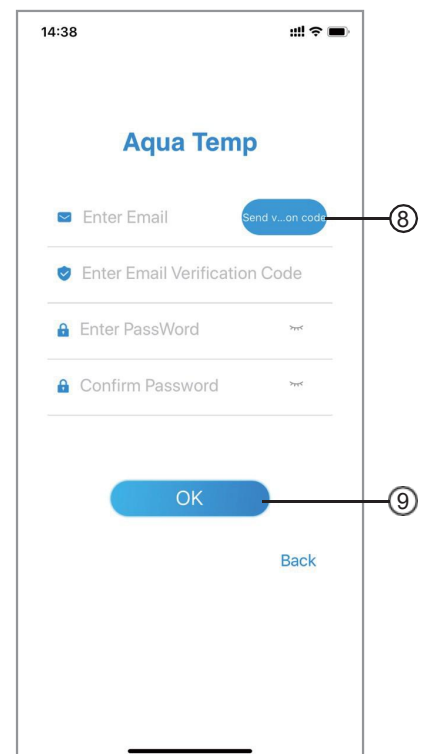

Fig.3 Glömt lösenordsgränssnitt

1. Konto registrering: Om du vill registrera ett konto klicka på ① (Fig.1) för att hoppa till konto registrering, fyll i relevant information och klicka på ② för att ta emot en verifierings kod, medan applikationen är klar klicka ③ för att läsa informationen om sekretesspolicyn och klicka ④ för att acceptera, klicka på ⑤ , registreringen är slutförd.

Observera att den giltiga tiden för en verifierings kod är 15 minuter, fyll i verifierings koden inom 15 minuter, annars måste du be om en ny verifierings kod.

2. Logga in: Följ anvisningarna på sidan (Fig.1), ange din registrerade e-postadress och lösenord, klicka på ⑥ och hoppa till enhets lista;

3. Glömt lösenord: Klicka på ⑦ (Fig.1) , hoppa till gränssnittet glömt lösenord (Fig. 3). Följ instruktionerna på sidan, fyll i relevant information, klicka på ⑧ för att ta emot verifierings kod i din e-post, klicka på ⑨ för att bekräfta sedan är lösenordet återställt.

Lägg till enhet

Efter inloggning, visas My Device (fig. 4), följ instruktionen för att lägga till WIFI eller GSM.

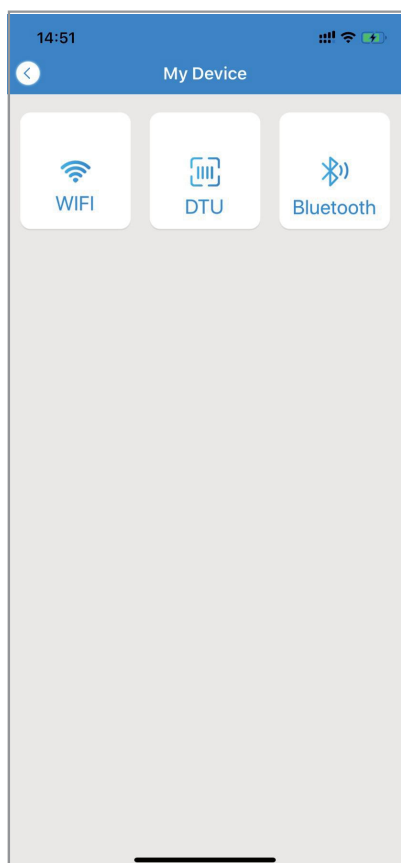

Fig.5 Den vänstra meny



Fig.4 Mitt enhetsgränssnitt

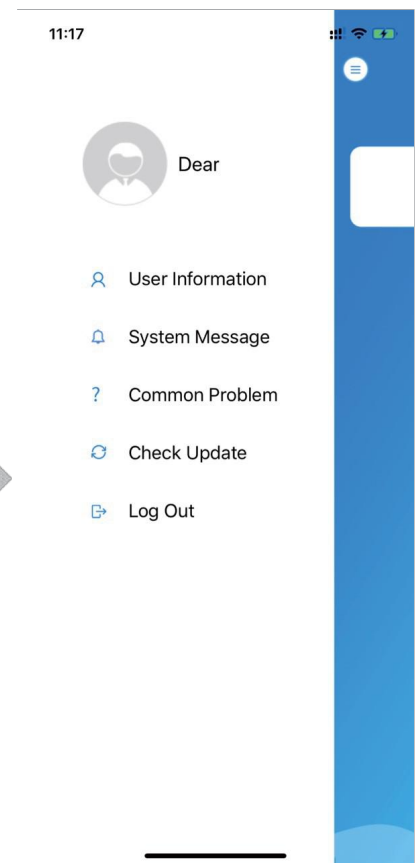

Fig.6 Lägg till enhetsgränssnitt

WiFi nätverk konfigurering

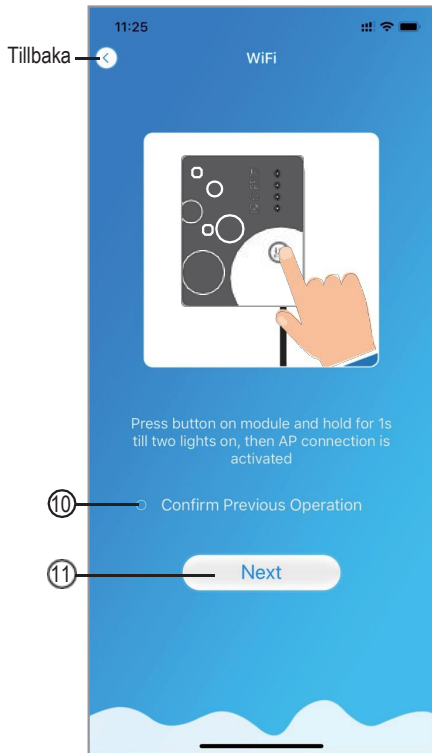

Fig.7 WiFi-modul på gränssnittet

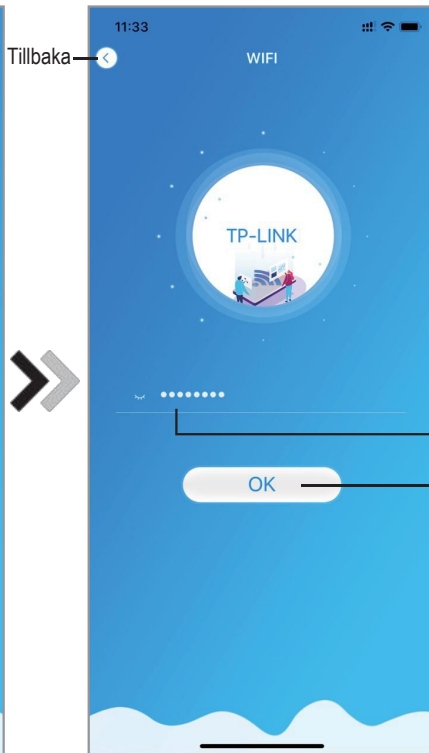

Fig.8 Ange lösenordsgränssnitt



Fig.9 Anslut specificerad WiFi

1. Följ anvisningarna på sidan (Fig.7), tryck på knappen på modulen och håll in 1s tills två lampor tänds, sedan aktiveras AP-anslutningen, klicka på 10 för att bekräfta, klicka på 11 för att vända sidan;
2. Klicka på 12 för att ange WiFi-lösenordet för den aktuella anslutningen, klicka på 13 för att bekräfta;
3. Hoppa till systeminställningar, anslut angiven WiFi, klicka på 14 för att välja "Smart_AP_xxx", klicka på 15 till popup-fönster(Fig.10), följ anvisningarna och hoppa sedan till Wifi inställningar.

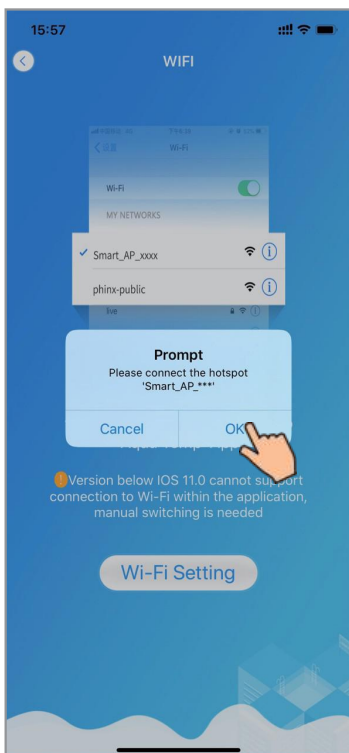

Fig. 10 Snabbgränssnitt

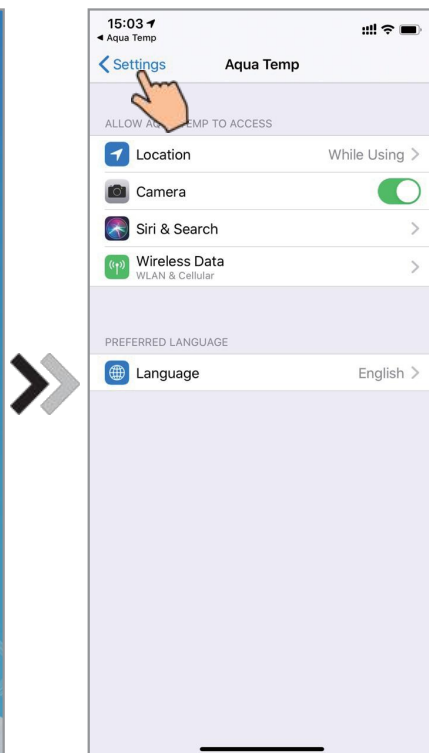

Fig.11 Aqua Temp-gränssnitt

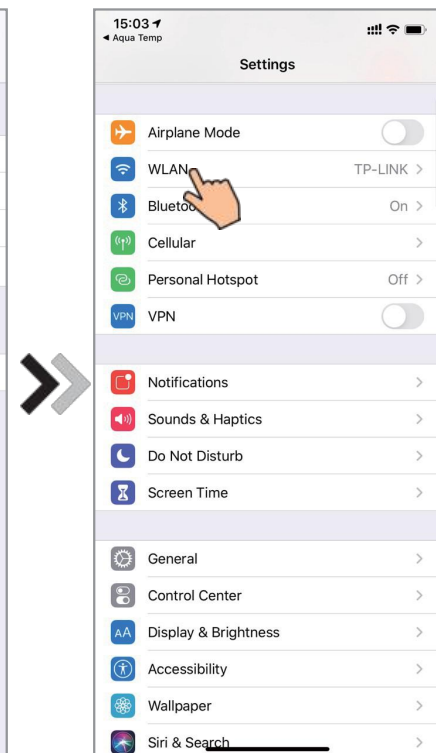

Fig.12 Inställningsgränssnitt

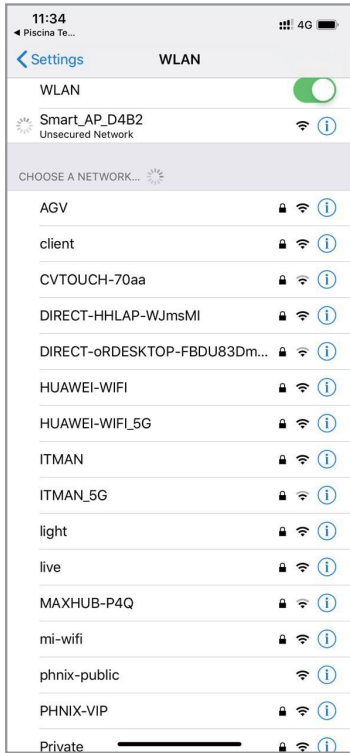

Fig. 13 WIFI-inställningsgränssnitt

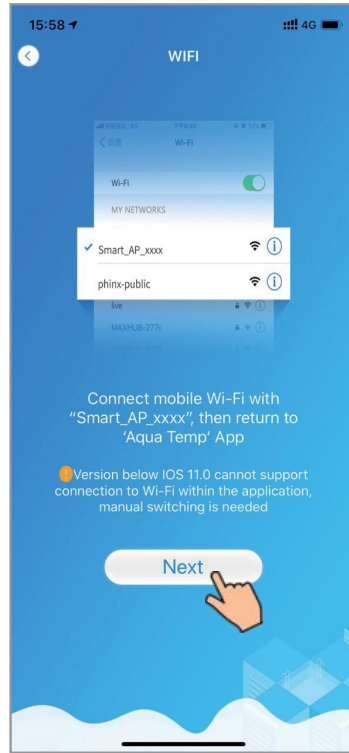

Fig. 14 Anslut specifierad WIFI

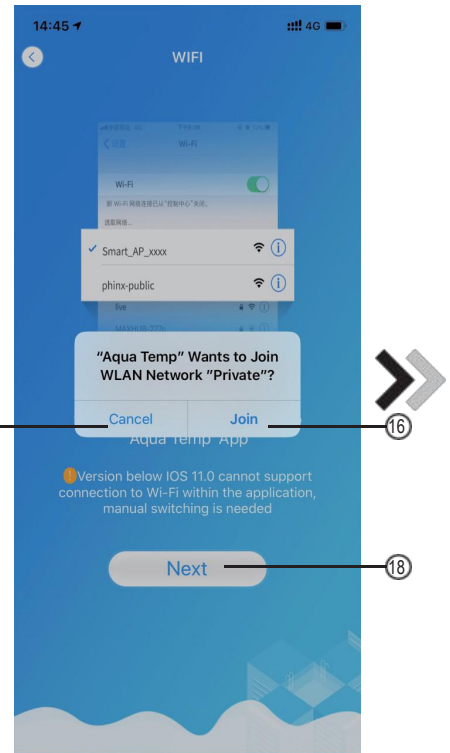

Fig. 15 Konfigurera nätverksgränssnitt

4. Dra tillbaka sidan för att konfigurera nätverksgränssnitt (fig. 14), klicka ①⑥ för att gå med i WLAN-nätverket, klicka ①⑦ för avbryta, klicka ①⑧ för att vända nästa sida (Fig. 15); klicka på ①⑨ för att fästa enheten (fig. 16)

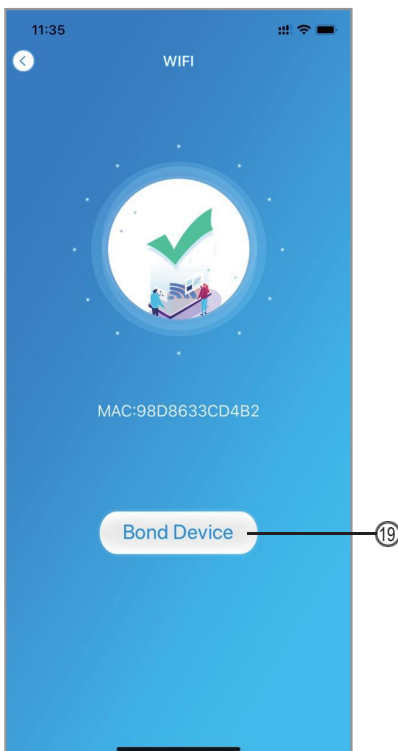

Fig. 16 Gränssnitt för obligationenheter

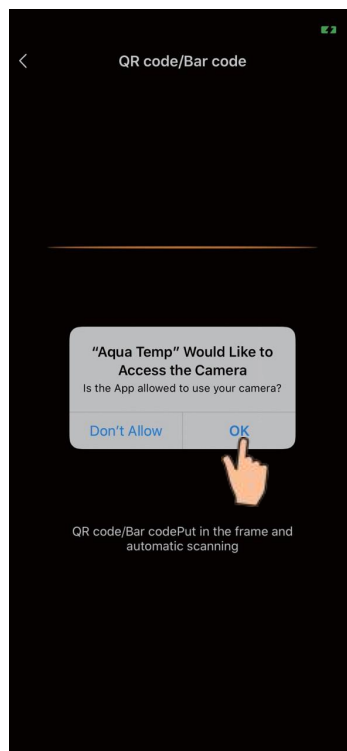

Fig. 17 Skannings gränssnitt

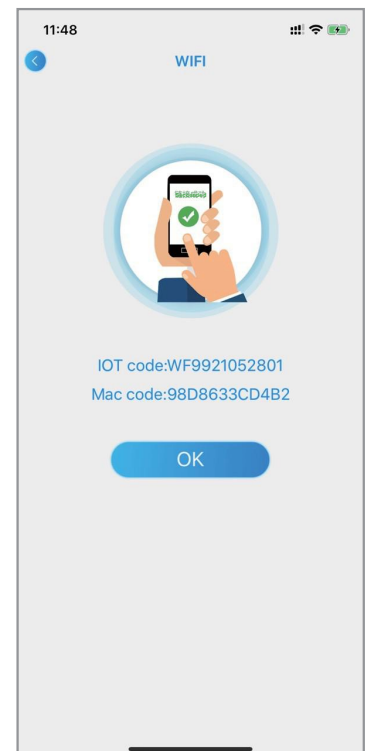

Fig. 18 Kopplingsenhet färdigt gränssnitt

5. Klicka på "OK" för att tillåta denna APP att använda kameran för att skanna streckkoden på värmepumpsenheten (Fig. 17); klicka på "OK", enhetsbindningen är klar (Fig. 18).

Enhetshantering

När WIFI- och GSM- bindningen är klar, och hoppa tillbaka till My Device (Fig. 19). Enhetshanterings operationer är som nedan:

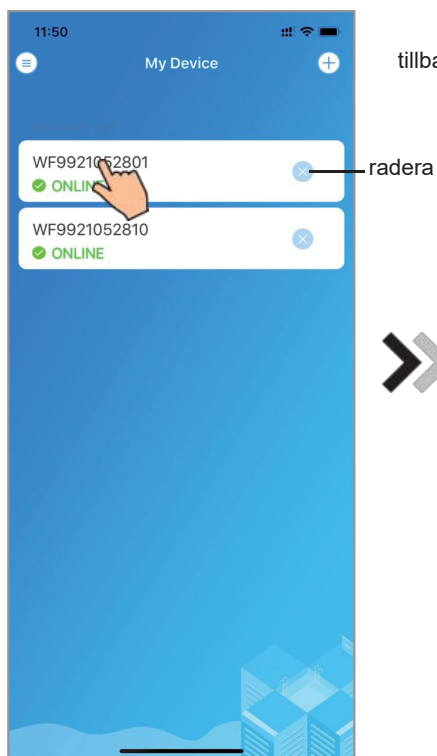

Fig.19 Enhetshanterings gränssnitt

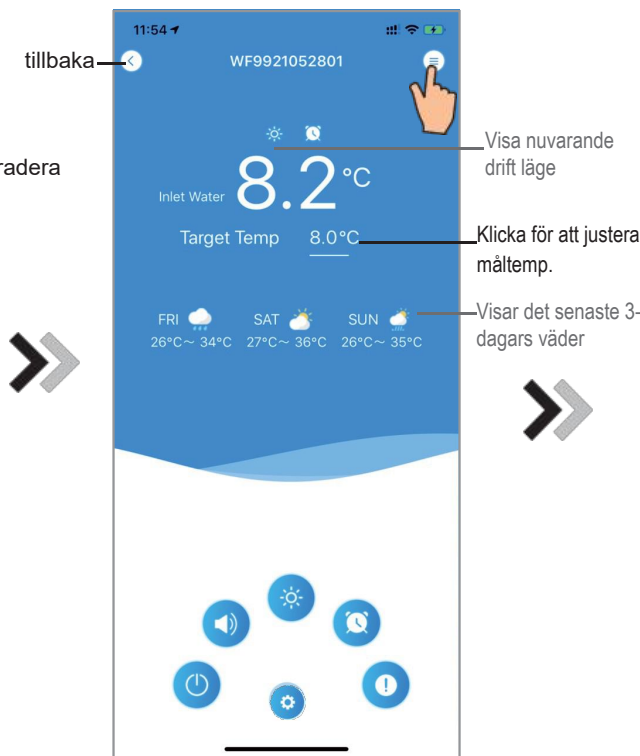

Fig.20 Enhets huvudgränssnitt

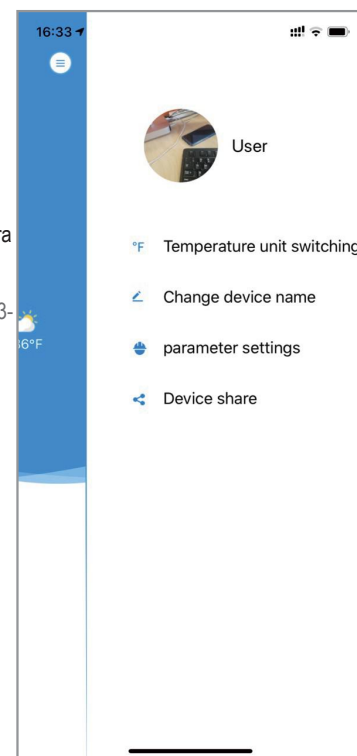

Fig.21 Det högra menygränssnittet

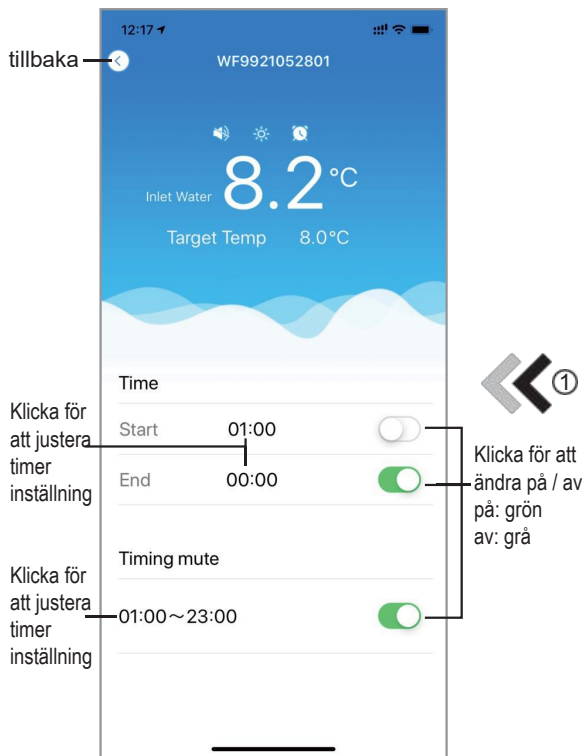

Fig.22 Gränssnitt för tidsinställningar

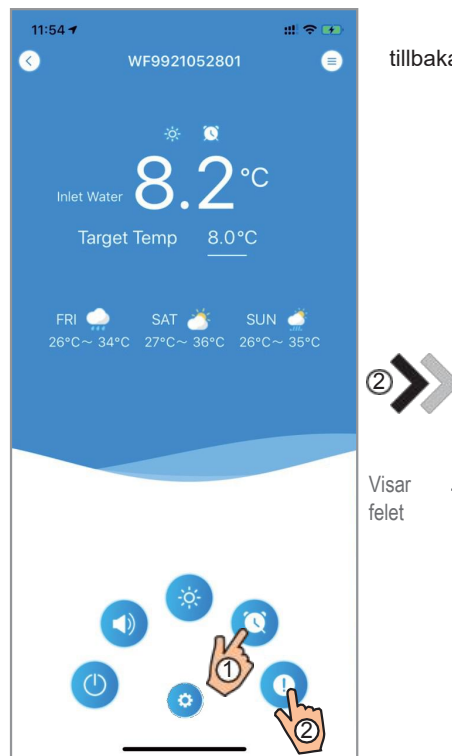

Fig.23 Enhets huvudgränssnitt



Fig.24 Felsöknings gränssnitt

| IKON | NAMN | FUNKTIONER |
|---|---------------------|--|
|  | PÅ/ AV | Klicka på den för att slå på / stänga av enheten |
|  | Tyst läge | Klicka för att aktivera det tysta läget |
|  | Ändra drift läge | Lägesbyte: Uppvärmning, kylning eller Auto |
|  | Timer inställningar | Klicka på den för att hoppa till timer / på och av och stänga av timer inställnings gränssnitt |
|  | Felsökning | Klicka på den för att gå till felsöknings gränssnitt |
|  | Meny | Klicka för att öppna eller stänga ner menyn |



Tack för att ni har valt en KMP poolvärmepump



**För mer info, besök vår hemsida
www.kmp.se**



Koden: 83900071